

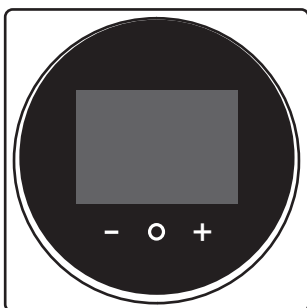

Priručnik za postavljanje i upotrebu

Madoka žični daljinski upravljač



BRC1H52W
BRC1H52K
BRC1H52S

Priručnik za postavljanje i upotrebu
Madoka žični daljinski upravljač

Hrvatski

Sadržaj

1 Opće mjere opreza	2
1.1 Za korisnika	2
1.2 Za instalatera	3
2 O ovom dokumentu	3
Za korisnika	4
3 Daljinski upravljač: Pregledni prikaz	4
3.1 O daljinskom upravljaču	4
3.2 Gumbi	4
3.3 Ikone statusa	4
3.4 Indikator statusa	5
4 Postupak	5
4.1 Osnovna upotreba	5
4.1.1 Početni zaslon	5
4.1.2 Glavni izbornik	6
4.2 Način rada	6
4.2.1 Za postavljanje načina rada	6
4.3 Zadana vrijednost	6
4.3.1 Podešavanje zadane vrijednosti	6
4.4 Datum i vrijeme	6
4.4.1 Za postavljanje datuma i vremena	6
4.5 Protok zraka	7
4.5.1 Prikaz smjera strujanja	7
4.5.2 Brzina ventilatora	7
4.6 Provjetravanje	7
4.6.1 Način rada provjetravanja	7
4.6.2 Stupanj provjetravanja	7
4.7 Napredna upotreba	8
5 Održavanje i servisiranje	8
5.1 Pregledni prikaz: Održavanje i servisiranje	8
6 Otklanjanje smetnji	8
6.1 Pregledni prikaz: Otklanjanje smetnji	8
6.2 Otkriveno curenje rashladnog sredstva	8
6.2.1 Zaustavljanje alarma curenja rashladnog sredstva	8
Za instalatera	9
7 O pakiranju	9
7.1 Vađenje upravljača iz ambalaže	9
8 Priprema	9
8.1 Zahtjevi ožičenja	9
9 Postavljanje	9
9.1 Postavljanje daljinskog upravljača	9
9.1.1 Vješanje daljinskog upravljača	9
9.2 Spajanje električnog ožičenja	10
9.2.1 Spajanje električnog ožičenja	10
9.3 Zatvaranje daljinskog upravljača	10
9.3.1 Za zatvaranje daljinskog upravljača	10
10 Pokretanje sustava	10
11 Održavanje	11
11.1 Mjere opreza pri održavanju	11
11.2 Za čišćenje daljinskog upravljača	11
11.3 Indikator - Vrijeme za čišćenje filtra	11
11.3.1 Za uklanjanje indikatora - Vrijeme za čišćenje filtra	11

1 Opće mjere opreza

Molimo pažljivo pročitajte "opće mjere opreza" prije postavljanja opreme klima uređaja i pazite da oprema bude pravilno postavljena.

Nepriдрžavanje ovih uputa može dovesti do oštećenja imovine ili ozljeda, koje mogu biti ozbiljne ovisno o okolnostima.

Značenje upozorenja i simbola

Te sigurnosne poruke se koriste za privlačenje vaše pažnje. Značenje pojedine sigurnosne poruke opisano je dolje:

 **UPOZORENJE**
Označuje situaciju koja bi mogla rezultirati smrću ili teškom ozljedom.

 **OPREZ**
Označuje situaciju koja bi mogla rezultirati manjom ili srednje teškom ozljedom.

 **OPASNOST**
Označuje situaciju koja rezultira smrću ili teškom ozljedom.

 **OPASNOST: OPASNOST OD EKSPLOZIJE**
Označuje situaciju koja bi mogla rezultirati eksplozijom.

 **INFORMACIJA**
Označuje korisne savjete ili dodatne informacije.

 **NAPOMENA**
Označuje situaciju koja bi mogla rezultirati oštećenjem opreme ili imovine.

1.1 Za korisnika

 **UPOZORENJE**
Za čišćenje daljinskog upravljača, **NEMOJTE** koristiti organska otapala, kao što je razrjeđivač za boje.

 **UPOZORENJE**
U blizini daljinskog upravljača **NEMOJTE** koristiti zapaljive tvari (npr. lak za kosu ili insekticid).

 **UPOZORENJE**
Da spriječite električni udar ili požar:

- **NEMOJTE** rukovati uređajem s mokrim rukama.
- **NEMOJTE** rastavljati daljinski upravljač i dirati unutarnje dijelove. Obratite se vašem trgovcu.
- **NEMOJTE** preinačavati ili popravljati daljinski upravljač. Obratite se vašem trgovcu.
- **NEMOJTE** sami premještati ili ponovo instalirati daljinski upravljač. Obratite se vašem trgovcu.

**UPOZORENJE**

NEMOJTE se igrati s jedinicom ili njenim daljinskim upravljačem. Dijete može slučajnim nepažljivim rukovanjem prouzročiti oštećenja tjelesnih funkcija i narušavanje zdravlja.

1.2 Za instalatera

Mjere opreza opisane u ovom dokumentu obuhvaćaju vrlo važne teme, stoga ih pažljivo slijedite.

**INFORMACIJA**

Ovaj upravljač je opcija i ne može se koristiti samostalno. Također pogledajte priručnike za instaliranje i rukovanje od vanjske i unutarnje jedinice.

**UPOZORENJE**

Nepravilno postavljanje ili pričvršćivanje opreme ili pribora može izazvati udar struje, kratki spoj, procurivanje, požar ili druga oštećenja opreme. Upotrebljavajte SAMO dodatni pribor, opcionalnu opremu i rezervne dijelove koje je proizvela ili odobrila tvrtka Daikin.

**UPOZORENJE**

Sva vanjska ožičenja i komponente MORA izvesti licencirani električar i MORAJU biti usklađena s primjenjivim zakonima.

**NAPOMENA**

Daljinski upravljač iz pribora se mora postaviti u zatvorenom prostoru.

**NAPOMENA**

Kada se daljinski upravljač koristi kao termostat, izaberite mjesto postavljanja gdje se može utvrditi prosječna temperatura u prostoriji.

Uređaj NEMOJTE instalirati na sljedećim mjestima:

- Na mjestima na kojima nema izloženosti izravnom sunčevom svjetlu.
- Na mjestima na kojima nema izvora topline.
- Na mjestima koja su pod utjecajem vanjskog zraka ili propuha uslijed npr. otvaranja/zatvaranja vrata.
- Na mjestima koja su gdje bi se zaslon mogao lako zamazati.
- Na mjestima gdje NIJE lako pristupiti upravljačkim elementima.
- Na mjestima s temperaturama $<-10^{\circ}\text{C}$ i $>50^{\circ}\text{C}$.
- Na mjestima gdje je relativna vlažnost $>95\%$.
- Na mjestima gdje strojevi stvaraju elektromagnetske valove. Elektromagnetski valovi mogu poremetiti sustav upravljanja, i prouzročiti greške u radu uređaja.
- Na mjestima gdje može biti izložen vodi ili općenito vlažnim mjestima.

Ako NISTE sigurni kako se uređaj instalira ili kako se njime rukuje, obratite se svom zastupniku.

Po završetku postavljanja:

- Provedite probni rad kako biste provjerili ima li grešaka.
- Objasnite korisniku kako da rukuje s upravljačem.
- Tražite od korisnika da spremi priručnik za buduću uporabu.

**INFORMACIJA**

Raspitajte se kod svog dobavljača o premještanju i ponovnom postavljanju daljinskog upravljača.

2 O ovom dokumentu**Ciljana publika**

Ovlašteni instalateri + krajnji korisnici

Komplet dokumentacije

Ovaj dokument dio je kompleta dokumentacije. Cijeli komplet obuhvaća:

- **Priručnik za postavljanje i upotrebu:**
 - Upute za postavljanje
 - Upute za osnovni način rada
- **Vodič provjera za instalatera i korisnika:**
 - Proširene informacije za postavljanje i upotrebu
- **Izjava o sukladnosti:**

**INFORMACIJA: Izjava o sukladnosti**

Ovime, Daikin Europe N.V. izjavljuje da je radio oprema tipa BRC1H sukladna s Direktivom 2014/53/EU. Originalna izjava o sukladnosti dostupna je na stranicama proizvođa BRC1H.

Cjelovita dokumentacija dostupna je na stranicama proizvođa BRC1H:

- BRC1H52W: <https://qr.daikin.eu/?N=BRC1H52W>



- BRC1H52K: <https://qr.daikin.eu/?N=BRC1H52K>



- BRC1H52S: <https://qr.daikin.eu/?N=BRC1H52S>

**INFORMACIJA: Madoka Assistant u dokumentaciji aplikacije**

Daljinski upravljač omogućava samo osnovne postavke i rad. Napredne postavke i rukovanje vrše se putem Madoka Assistant aplikacije. Za više informacija, pogledajte aplikaciju i njenu dokumentaciju. Aplikacija Madoka Assistant je dostupna sa Google Play i Apple Store.

Najnovije revizije priložene dokumentacije mogu biti dostupne na regionalnom web-sjedištu Daikin ili putem vašeg dobavljača.

Originalna dokumentacija napisana je na engleskom. Svi ostali jezici su prijevodi.

Za korisnika

3 Daljinski upravljač: Pregledni prikaz

3.1 O daljinskom upravljaču

Ovisno o konfiguraciji, upravljačem se može rukovati u jednom od ova tri načina rada. Svaki način rada pruža različite funkcije upravljača.

Način rada	Funkcije
Normalno	Upravljač je potpuno funkcionalan. Dostupna je funkcija opisana pod stavkom "4 Postupak" ▶ 5]. Upravljač može biti glavni ili sporedni upravljač.
Samo alarm	Upravljač djeluje samo kao alarm detekcije curenja za jednu unutarnju jedinicu. Nisu dostupne funkcije opisane pod stavkom "4 Postupak" ▶ 5]. Za informacije o alarmu detekcije curenja, vidi "6.2 Otkriveno curenje rashladnog sredstva" ▶ 8]. Upravljač može biti glavni ili sporedni upravljač.
Nadzornik	Upravljač djeluje samo kao alarm detekcije curenja za cijeli sustav, tj. za više unutarnjih jedinica i njihove odgovarajuće upravljače. Ovaj način rada namijenjen je za upravljač koji se koristi na mjestu nadzora, npr. recepcija hotela. Nisu dostupne funkcije opisane pod stavkom "4 Postupak" ▶ 5]. Za informacije o alarmu detekcije curenja, vidi "6.2 Otkriveno curenje rashladnog sredstva" ▶ 8]. Upravljač može biti samo sporedni upravljač.

3.2 Gumbi

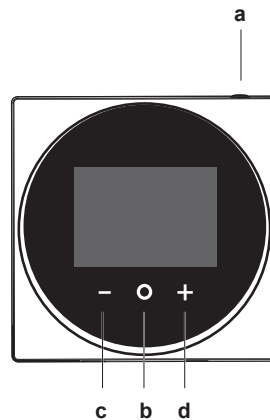

- a** UKLJUČENO/ISKLJUČENO
- Kada je isključeno, pritisnite da biste uključili sustav.
 - Kada je uključeno, pritisnite da biste isključili sustav.
- b** UNESI/AKTIVIRAJ /ZADANO
- Sa početnog zaslona, uđite u glavni izbornik.
 - Sa glavnog izbornika, uđite u neki od podizbornika.
 - Iz danog podizbornika, aktivirajte način rada/provjetravanja.
 - U jednom od podizbornika, potvrdite postavke kao zadane.
- c** CIKLIČKI/PODESI
- Ciklički lijevo.
 - Podesite postavku (podrazumijevano smanji).
- d** CIKLIČKI/PODESI
- Ciklički desno.
 - Podesite postavku (podrazumijevano povećaj).

3.3 Ikone statusa

Ikona	Opis
	Rad sustava uključen. Označava da sustav radi.
	Rad sustava isključen. Označava da sustav NE radi.
	Bluetooth. ⁽¹⁾ Označava da daljinski upravljač komunicira s mobilnim uređajem, za primjenu sa Madoka Assistant aplikacijom.
	Zaključano. Označava da je funkcija ili način rada zaključan i stoga se ne može koristiti ili izabrati.
	Centralizirano upravljanje. Ukazuje da je sustavom upravlja oprema za centralno upravljanje (opsijska dodatna oprema), a upravljanje sustavom putem daljinskog upravljača je ograničeno.
	Promjena pod centraliziranim upravljanjem. Naznačuje da je promjena hlađenje/grijanje pod centraliziranim upravljanjem dodijeljena nekoj drugoj unutarnjoj jedinici ili opcijском izborniku koji je spojen na vanjsku jedinicu.

⁽¹⁾ Riječ i logotip Bluetooth® su zaštićene trgovačke oznake u vlasništvu Bluetooth SIG, Inc. i za upotrebu tih oznaka Daikin Europe N.V. ima licencu. Ostale trgovačke oznake i nazivi su od pripadajućih vlasnika.

Ikona	Opis
	Odleđivanje/Toplo pokretanje. Naznačuje da je aktivan način rada odmrzavanje/toplo pokretanje.
	Raspored/Programator vremena. Naznačuje da sustav radi u skladu s rasporedom, ili je omogućen programator za isključivanje - OFF timer.
	Vrijeme nije podešeno. Naznačuje da sat upravljača nije podešen.
	Rad samo-čišćenja filtra. Pokazuje da je aktivan rad samo-čišćenja filtra.
	Brzo pokretanje. Pokazuje da je aktivan način rada Quick Start (samo Sky Air).
	Pokusni rad. Pokazuje da je aktivan način Pokusnog rada (samo Sky Air).
	Pregled. Znači da se vrši pregled unutarnje ili vanjske jedinice.
	Periodični pregled. Znači da se vrši pregled unutarnje ili vanjske jedinice.
	Potpora. Pokazuje da je u sustavu neka unutarnja jedinica zadana kao pomoćna unutarnja jedinica.
	Individualni smjer strujanja zraka. Naznačuje da je omogućeno individualno podešavanje smjera strujanja zraka.
	Informacija. Naznačuje da sustav ima poruku za dostaviti. Da biste vidjeli poruku, idite na zaslon informacija.
	Upozorenje. Naznačuje da je došlo do greške ili da neka komponenta unutarnje jedinice treba održavanje.
	Ograničenje potrošnje energije. Pokazuje da je potrošnja energije sustava ograničena, i da sustav radi s ograničenim kapacitetom.
	Završetak ograničenje potrošnje energije. Pokazuje da potrošnja energije sustava više nije ograničena, i da sustav više ne radi s ograničenim kapacitetom.
	Rotacija. Pokazuje da je aktivan način rada Rotacija.
	Suzdržano. Znači da unutarnja jedinica radi pod suzdržanim uvjetima.
	Provjetravanje. Naznačuje da je spojena jedinica provjetravanja s povratom topline.

INFORMACIJA

- Za informaciju o ikonama za način rada i način provjetravanja, pogledajte "4.2 Način rada" [▶ 6] odnosno "4.6.1 Način rada provjetravanja" [▶ 7].
- Većina ikona se odnosi na stvari podešene u aplikaciji Madoka Assistant. Za više informacija, pogledajte aplikaciju i referentni vodič za instalatera i korisnika.

3.4 Indikator stanja

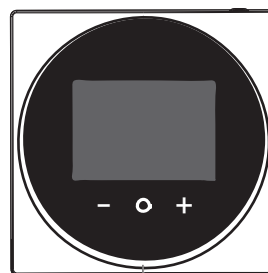

a

a Indikator stanja



INFORMACIJA

Za potpuni opis ponašanja indikatora stanja, pogledajte referentni vodič za instalatera i korisnika.

4 Postupak

4.1 Osnovna upotreba

4.1.1 Početni zaslon

Ovisno o konfiguraciji instalacije, upravljač ima ili standardni ili detaljni početni zaslon. U većini slučajeva, standardni početni zaslon vam daje samo aktivni način rada, poruke (ako ih ima) i postavnu vrijednost temperature (u slučaju Hlađenja, Grijanja ili Automatskog načina rada). Detaljan početni zaslon daje vam sve vrste informacija putem ikona stanja.

Standardno	Detaljno
<p>a — Poruke b — Aktivni način rada c — Postavna temperatura</p>	<p>a — Poruke b — Aktivni način rada c — Postavna temperatura</p>

a Poruke

b Aktivni način rada

c Postavna temperatura

Kada je na Način rada početnog zaslona stavka Detaljno, moguće je vizualizirati unutarnju temperaturu ili vrijednost koncentracije CO₂ mjerenu jedinicom opremljenom CO₂ osjetnikom. Za više informacija pogledajte referentni vodič za instalatera i korisnika.

Unutarnja temperatura	Vrijednosti koncentracije CO ₂







INFORMACIJA

Upravljač je opremljen funkcijom štednje energije koja uzrokuje da nakon nekog vremena neaktivnosti zaslon postane prazan. Da bi zaslon ponovo bio osvijetljen, pritisnite bilo koju tipku.

4 Postupak

4.1.2 Glavni izbornik









S početnog zaslona, pritisnite  da uđete u glavni izbornik. Koristite  i  za cikličko kretanje po izbornicima. Pritisnite ponovo  da uđete u jedan od izbornika.

INFORMACIJA

- Ovisno o tipu unutarnje jedinice s kojom rukujete može biti dostupno manje ili više izbornika.
- U glavnom izborniku, ikona za svaki izbornik odražava trenutno aktivne postavke ili način rada. Kada rukujete upravljačem, izbornik po kojem se krećete može izgledati drugačije nego što je prikazan u ovom priručniku.
- Daljinski upravljač omogućava samo osnovni rad sustava. Za napredno rukovanje (suzdržano, raspored tajmera, ...), vidi Madoka Assistant aplikaciju.

4.2 Način rada

Unutarnja jedinica može raditi u različitim načinima rada.

Ikona	Način rada
	Hlađenje. U ovom načinu rada, hlađenje će se aktivirati kao što to već zahtijeva postavna vrijednost ili suzdržani rad.
	Grijanje. U ovom načinu rada, grijanje će se aktivirati kao što to već zahtijeva postavna vrijednost ili suzdržani rad.
	Samo ventilator. U ovom načinu rada zrak struji bez grijanja ili hlađenja.
	Suho. U ovom načinu rada snizit će se vlažnost zraka s minimalnim smanjenjem temperature. Temperaturom i brzinom ventilatora automatski se upravlja i njima se ne može upravljati pomoću daljinskog upravljača. Način rada isušivanja neće funkcionirati ako je preniska sobna temperatura.
	Provjetravanje. U ovom načinu rada, prostor se provjetrava, ali bez hlađenja ili grijanja.
	Pročišćavanje zraka. U ovom načinu rada uključena je opcijnska jedinica za čišćenje zraka.
	Provjetravanje + Pročišćavanje zraka. Djeluje kombinacija provjetravanja i čišćenja zraka.
 	Auto. U Auto načinu rada unutarnja jedinica se automatski prebacuje s grijanja na hlađenje i obratno, kako već zahtijeva postavna vrijednost.

INFORMACIJA

Ovisno o tipu unutarnje jedinice, može biti dostupno više ili manje načina rada.

4.2.1 Za postavljanje načina rada

- 1 Navigacijom idite do izbornika načina rada.



- 2 Koristite  i  da izaberete način rada.

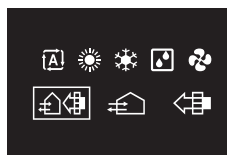

- 3 Pritisnite  za aktiviranje.

Rezultat: Unutarnja jedinica mijenja svoj način rada i daljinski upravljač se vraća na početni zaslon.

4.3 Zadana vrijednost

Zadana vrijednost je ciljna temperatura za načine rada Hlađenje, Grijanja i Auto.

4.3.1 Podešavanje zadane vrijednosti

Preduvjet: Aktivan način rada je ili 'Hlađenje', 'Grijanje' ili 'Auto'.

- 1 Na početnom zaslonu, koristite  i  da podesite zadanu vrijednost.



Rezultat: Unutarnja jedinica mijenja zadanu vrijednost temperature.

4.4 Datum i vrijeme

Podesite vrijeme i datum za unutarnje jedinice spojene na daljinski upravljač.

4.4.1 Za postavljanje datuma i vremena

- 1 Navigacijom idite do izbornika datuma i vremena.

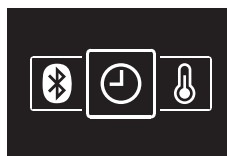

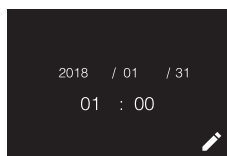

- 2 Pritisnite  da se aktivira .

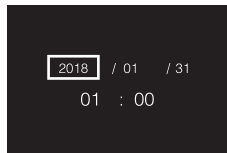

Rezultat: Polja se mogu uređivati.



- 3 Podesite datum i vrijeme. Podesite sa  i . Potvrdite sa . Kružite kroz izbornik dok sva polja ne budu pravilno podešena.

Rezultat: Podesili ste datum i vrijeme.

INFORMACIJA

Potvrđivanje vrijednosti u polju automatski će vas odvesti u sljedeće polje. Za završetak podešavanja i napuštanje izbornika, idite do posljednjeg polja i potvrdite vrijednost.

4.5 Protok zraka

4.5.1 Prikaz smjera strujanja

Smjer zraka je smjer u kojem iz unutarnje jedinice puše zrak.



INFORMACIJA

Za više informacija pogledajte referentni vodič za instalatera i korisnika.

Podešavanje smjera strujanja zraka

- 1 Navigacijom idite do izbornika smjera strujanja zraka.



- 2 Koristite i da podesite smjer strujanja zraka.



- 3 Pritisnite da biste potvrdili odabir.

Rezultat: Unutarnja jedinica mijenja svoj smjer strujanja zraka i upravljač se vraća na početni zaslon.

4.5.2 Brzina ventilatora

Brzina ventilatora je intenzitet strujanja zraka koji dolazi iz unutarnje jedinice.



INFORMACIJA

Za više informacija pogledajte referentni vodič za instalatera i korisnika.

Podešavanje brzine ventilatora

- 1 Navigacijom idite do izbornika brzine ventilatora.



- 2 Koristite i da podesite brzinu ventilatora.



- 3 Pritisnite da biste potvrdili odabir.

Rezultat: Unutarnja jedinica mijenja brzinu ventilatora i upravljač se vraća na početni zaslon.

4.6 Provjetranje



INFORMACIJA

Podešavanje provjetranja se može izvršiti SAMO za jedinice provjetranja s povratom topline.

4.6.1 Način rada provjetranja

Jedinica provjetranja s povratom topline može raditi u različitim načinima rada.

Ikona	Način rada provjetranja
	Provjetranje s povratom energije. Vanjski zrak ulazi u prostoriju nakon prolaska kroz izmjenjivač topline.
	Zaobilazno. Vanjski zrak ulazi u prostoriju bez prolaska kroz izmjenjivač topline.
	Auto. Za najefikasnije provjetranje prostorije, jedinica provjetranja s povratom topline automatski mijenja rad između načina "Zaobilazno" i "Provjetranje s povratom energije" (na osnovi internog izračuna).



INFORMACIJA

Ovisno o tipu jedinice provjetranja s povratom topline, može biti dostupno više ili manje načina rada.

Za postavljanje načina rada provjetranja

- 1 Navigacijom idite do izbornika načina provjetranja.



- 2 Koristite i da izaberete način provjetranja.



- 3 Pritisnite za aktiviranje.

Rezultat: Jedinica provjetranja s povratom topline mijenja svoj način rada i daljinski upravljač se vraća na početni zaslon.

4.6.2 Stupanj provjetranja

Stupanj provjetranja je brzina ventilatora tijekom rada provjetranja.

Za postavljanje stupnja provjetranja

- 1 Navigacijom idite do izbornika stupnja provjetranja.



- 2 Koristite i da podesite stupanj provjetranja.

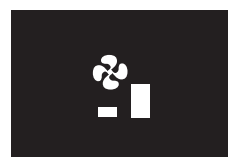

- 3 Pritisnite da biste potvrdili odabir.

Rezultat: Jedinica provjetranja s povratom topline mijenja stupanj provjetranja i upravljač se vraća na početni zaslon.

5 Održavanje i servisiranje

4.7 Napredna upotreba



Daljinski upravljač omogućava samo osnovni rad. Za napredno rukovanje, vidi Madoka Assistant aplikaciju.

INFORMACIJA









Za više informacija pogledajte referentni vodič za instalatera i korisnika.

5 Održavanje i servisiranje

5.1 Pregledni prikaz: Održavanje i servisiranje



Kada komponente sustava trebaju održavanje ili servisiranje, obratite se vašem zastupniku. Da bi se ukazalo na dospjelo održavanje, daljinski upravljač će prikazati  na početnom zaslonu, i/ili će prikazati zaslon upozorenja čim pritisnete  da biste sa početnog zaslona ušli u glavni izbornik.

Sljedeći zaslone upozorenja se odnose na održavanje unutarnje jedinice:

Očistite filtar unutarnje jedinice   	Zamijenite filtar unutarnje jedinice   
Ispraznite kutiju za prašinu unutarnje jedinice   	—

6 Otklanjanje smetnji

6.1 Pregledni prikaz: Otklanjanje smetnji

Kada sustav ima grešku, obratite se vašem zastupniku. Da bi se ukazalo na grešku sustava, daljinski upravljač će prikazati  na početnom zaslonu, i/ili će prikazati zaslon greške čim pritisnete  da biste sa početnog zaslona ušli u glavni izbornik.

Zaslon greške (primjer)
 A3-01

INFORMACIJA

Ako je upravljač podešen da radi u načinu "Nadzornik", tada upravljač na zaslon s greškama dodaje "adresu nadzirane sobe" neispravne unutarnje jedinice. U načinu "Nadzornik" obavezno je za svaku unutarnju jedinicu postaviti jedinstvenu "adresu nadzirane sobe". "Adresa nadzirane sobe" se može zadati u aplikaciji Madoka Assistant. Uočite da se u slučaju višestrukog curenja, prikazuje samo adresa prve pokvarene jedinice.

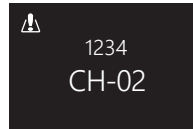

Za više informacija o načinima na koje upravljač može raditi, pogledajte "[3.1 O daljinskom upravljaču](#)" [▶ 4].

6.2 Otkriveno curenje rashladnog sredstva

Kada sustav otkrije curenje rashladnog sredstva, oglašava se alarm. Zaustavite alarm i posavjetujte se s vašim zastupnikom.

INFORMACIJA

- Alarm otkrivanja curenja može se zaustaviti iz upravljača i iz aplikacije. Za više informacija o aplikaciji, pogledajte referentni vodič za instalatera i korisnika.
- Ovisno o načinu na koji je upravljač postavljen za rad, zaslon otkrivanja curenja rashladnog sredstva može sadržavati više ili manje informacija. Za više informacija pogledajte referentni vodič za instalatera i korisnika.

6.2.1 Zaustavljanje alarma curenja rashladnog sredstva

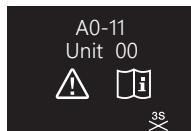

- Držite pritisnuto  najmanje 3 sekunde da zaustavite alarm.

Rezultat: Alarm se zaustavlja.

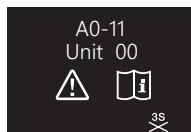

- Obratite se svom dobavljaču.

INFORMACIJA

Ako je upravljač podešen da radi u načinu "Nadzornik", upravljač će navesti "adresu nadzirane sobe" od unutarnje jedinice za koju se javlja alarm otkrivanja istjecanja. Međutim, nije moguće zaustaviti alarm upravljača unutarnje jedinice (postavljen da radi u načinu "Normalno" ili "Samo alarm") sa upravljača u načinu "Nadzornik". Alarm upravljača spojenog na unutarnju jedinicu iz koje curi mora se zaustaviti pojedinačno.

Za instalatera

7 O pakiranju

7.1 Vađenje upravljača iz ambalaže

- 1 Otvorite kutiju.
- 2 Odvojite pribor.

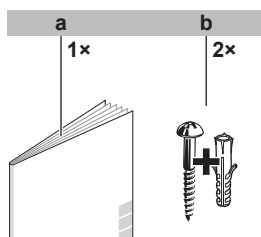

- a Priručnik za postavljanje i upotrebu
b Vijci za drvo + zidni ulošci (Ø4,0×30)

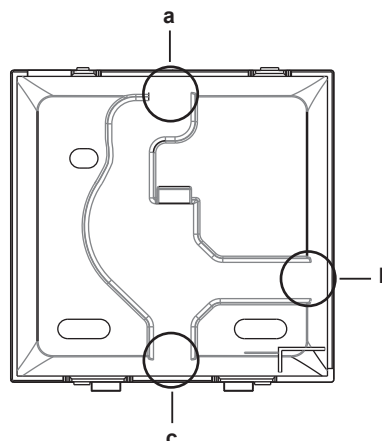

- a Ožičeno odozgo
b Ožičeno s lijeva
c Ožičeno s odozdo

Kada ožičenje polazete sa stražnje strane, ne morate ništa uklanjati.

8 Priprema

8.1 Zahtjevi ožičenja

Sve ožičenje mora zadovoljiti slijedeće zahtjeve:

Specifikacije žica	Vrijednost
Tip	Obloženi plastični priključni kabel ili kabel (2 žice)
Presjek	0,75~1,25 mm ²
Najveća dužina	500 m

9 Postavljanje



NAPOMENA

Tijekom instalacije upravljača, održavajte okruženje instalacije bez prašine kako biste izbjegli ulazak čestica na stranu tiskane pločice upravljača.

9.1 Postavljanje daljinskog upravljača

Prije nego što postavite daljinski upravljač, trebate odrediti putanju polaganja ožičenja i u skladu s njom ukloniti dio poleđine kućišta daljinskog upravljača.

Ožičenje odozgo, straga, s lijeve strane, ili odozdo. Uklonite dio poleđine kućišta daljinskog upravljača prema slici:

9.1.1 Vješanje daljinskog upravljača

- 1 Izvadite iz vrećice s priborom vijke i uloške.
- 2 Pričvrstite poleđinu kućišta na ravnu površinu.

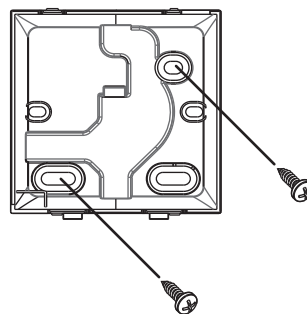

INFORMACIJA

Ako je potrebno (npr. kada ugrađujete podžbuknu električnu razvodnu kutiju), postavite stražnje kućište pomoću perforiranih otvora.

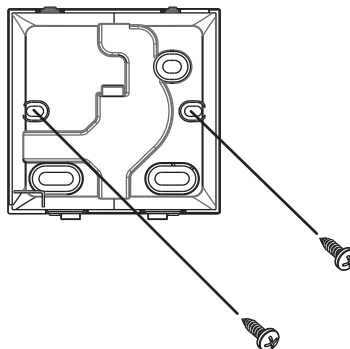

NAPOMENA

Pri postavljanju stražnjeg kućišta u ravnini montirane električne instalacijske kutije unutar zida, provjerite je li zid potpuno ravan.



NAPOMENA

Pazite da ne deformirate stražnju stranu kućišta prejakim zatezanjem vijaka za postavljanje.

10 Pokretanje sustava

9.2 Spajanje električnog ožičenja

! NAPOMENA

Žice za spajanje NISU uključene u isporuci.

! NAPOMENA

Prilikom spajanja, postavite ožičenje dalje od ožičenja napajanja kako biste izbjegli primanje električnih smetnji (vanjske smetnje).

9.2.1 Spajanje električnog ožičenja

Spojite stezaljke upravljača P1/P2 sa stezaljkama unutarnje jedinice P1/P2.

Gornja strana

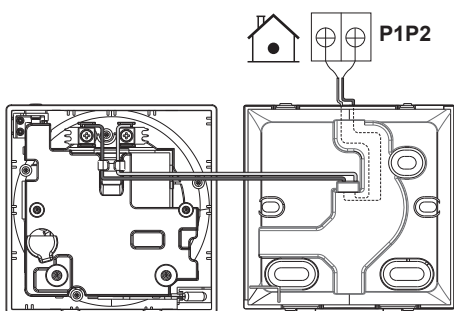

Stražnja strana

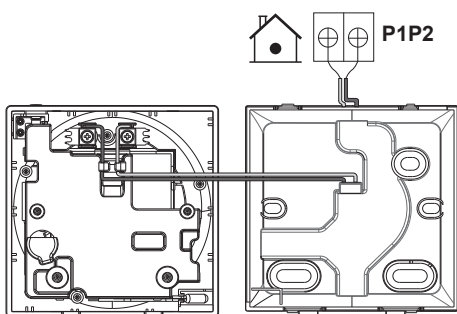

Lijeva strana

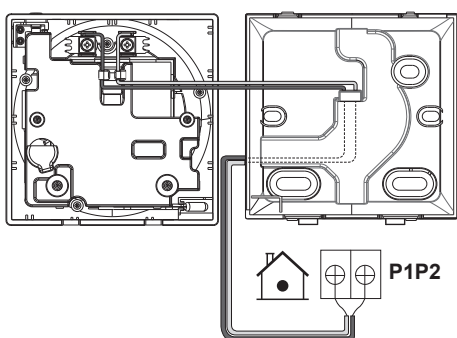

S donje strane

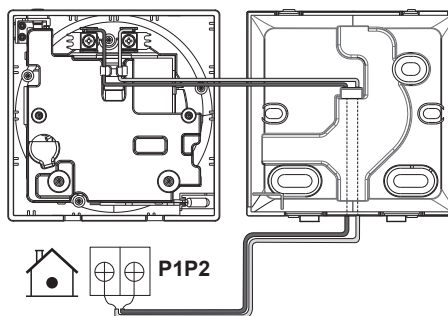

9.3 Zatvaranje daljinskog upravljača



OPREZ

NIKADA ne dodirujte unutarnje dijelove upravljača.



OPREZ

Kada zatvarate daljinski upravljač, pazite da ne priključite ožičenje.



NAPOMENA

Da spriječite oštećenje, sa sigurnošću utvrdite da je prednji dio upravljača čujno uskočio na stražnji dio kućišta.

9.3.1 Za zatvaranje daljinskog upravljača

- 1 Prednji dio upravljača treba čujno uskočiti na stražnji dio kućišta.

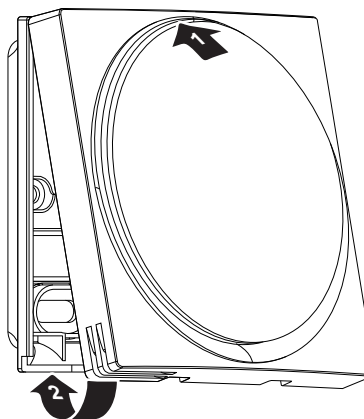

10 Pokretanje sustava

Daljinski upravljač dobiva električno napajanje od unutarnje jedinice. Ono će se pokrenuti čim bude spojeno. Da bi upravljačem mogli rukovati, provjerite ima li unutarnja jedinica napajanje.

Nakon što se upravljač spoji na napajanje, on će se automatski pokrenuti. Ako je to prvi i jedini upravljač spojen na unutarnju jedinicu, on će automatski postati predviđen kao "Normalni" glavni upravljač.



INFORMACIJA

Za više informacija o tome kako postići da upravljač bude drugačijeg tipa (tj. da radi u načinu "Normalno", "Samo alarm" ili "Nadzornik", kao glavni upravljač ili kao sporedni), pogledajte referentni vodič za instalatera i korisnika.

11 Održavanje

11.1 Mjere opreza pri održavanju



UPOZORENJE

Prije bilo kojeg održavanja ili popravljanja, putem daljinskog upravljača zaustavite rad sustava i isključite električno napajanje na prekidaču strujnog kruga. **Moguća posljedica:** strujnog udara ili ozljede.



NAPOMENA

Za čišćenje daljinskog upravljača, NEMOJTE koristiti organska otapala, kao što je razrjeđivač za boje. **Moguća posljedica:** oštećenje, električni udar ili požar.



UPOZORENJE

NEMOJTE prati daljinski upravljač. **Moguća posljedica:** proboj električne struje, električni udar ili požar.



INFORMACIJA

Ako se pri čišćenju upravljača nečistoća s površine ne može lako ukloniti, krpu namočite u neutralnom deterdžentu razrijeđenom vodom, dobro iscijedite krpu i obrišite površinu. Nakon toga obrišite suhom tkaninom.

11.2 Za čišćenje daljinskog upravljača

- 1 Zaslon i ostale površinske dijelove daljinskog upravljača obrišite suhom krpom.

11.3 Indikator - Vrijeme za čišćenje filtra

Kada je filter unutarnje jedinice zamazan i treba ga očistiti, daljinski upravljač će na to ukazati prikazom  u gornjem lijevom kutu početnog zaslona, i suočit će vas sa zaslonom 'Vrijeme za čišćenje filtra' čim pokušate ući u glavni izbornik iz početnog zaslona.

11.3.1 Za uklanjanje indikatora - Vrijeme za čišćenje filtra

Preduvjet: Pri pokušaju da iz početnog zaslona uđete u glavni izbornik, prikazat će vam se zaslon 'Vrijeme za čišćenje filtra'.



- 1 Očistite filter.
- 2 Pritisnite  za uklanjanje indikatora - Vrijeme za čišćenje filtra.

ERC



4P596264-1 D 00000005



UA. TR. 028



A
I005 18

Numéro d'agrément: MR 15844 ANRT 2018
Date d'agrément: 16/02/2018

Maximum Voltage: DC 17.6 V
Power Consumption: Max 1.94 VA

OMAN - TRA
TRA-TA-R/5107/18
D100428

TRC/LPD/2018/60

Copyright 2019 Daikin

DAIKIN EUROPE N.V.

Zandvoordestraat 300, B-8400 Oostende, Belgium

4P596264-1D 2022.02