

DAIKIN



Referentni vodič za instalatera

Daikin klima uređaj



**FTXP20L2V1B
FTXP25L2V1B
FTXP35L2V1B**

**ATXP20L2V1B
ATXP25L2V1B
ATXP35L2V1B**

**FTXF20A2V1B
FTXF25A2V1B
FTXF35A2V1B
FTXF50A2V1B
FTXF60A2V1B
FTXF71A2V1B**

Referentni vodič za instalatera
Daikin klima uređaj

hrvatski

Sadržaj

1 Opće mjere opreza	2
1.1 O dokumentaciji.....	2
1.1.1 Značenje upozorenja i simbola	2
1.2 Za instalatera.....	3
1.2.1 Općenito.....	3
1.2.2 Mjesto postavljanja	3
1.2.3 Rashladno sredstvo	5
1.2.4 Slana voda.....	5
1.2.5 Voda.....	5
1.2.6 Električno.....	6
2 O dokumentaciji	6
2.1 O ovom dokumentu	6
2.2 Pregled referentnog vodiča za instalatera	7
3 O pakiranju	7
3.1 Pregled: O pakiranju.....	7
3.2 Unutarnja jedinica.....	7
3.2.1 Za raspakiranje unutarnje jedinice	7
3.2.2 Za uklanjanje dodatnog pribora s unutarnje jedinice ..	7
4 O jedinicama	8
4.1 Raspored sustava	8
4.2 Raspon rada.....	8
5 Priprema	8
5.1 Pregled: Priprema	8
5.2 Priprema mjesta ugradnje	8
5.2.1 Zahtjevi za mjesto postavljanja unutarnje jedinice.....	8
5.3 Priprema cjevovoda rashladnog sredstva	9
5.3.1 Zahtjevi za cjevovod rashladnog sredstva.....	9
5.3.2 Izolacija cjevovoda za rashladno sredstvo.....	9
5.4 Priprema električnog ožičenja	9
5.4.1 O pripremi električnog ožičenja.....	9
6 Instalacija	10
6.1 Pregled: Postavljanje.....	10
6.2 Montaža unutarnje jedinice	10
6.2.1 Mjere opreza prilikom postavljanja unutarnje jedinice	10
6.2.2 Za otvaranje unutarnje jedinice	10
6.2.3 Postavljanje noseće ploče	11
6.2.4 Za postavljanje unutarnje jedinice.....	12
6.2.5 Priprema odvoda kondenzata	14
6.2.6 Spajanje opsijskog pribora (žični daljinski upravljač, središnje korisničko sučelje, bežični adapter, itd.).....	15
6.2.7 Za instaliranje bežičnog adaptera	15
6.2.8 Za postavljanje različite adrese.....	15
6.3 Priklučivanje cjevovoda rashladnog sredstva	16
6.3.1 O spajanju cjevovoda za rashladno sredstvo	16
6.3.2 Mjere opreza pri spajanju cijevi rashladnog sredstva ..	16
6.3.3 Smjernice pri spajanju rashladnog cjevovoda.....	17
6.3.4 Smjernice za savijanje cijevi	17
6.3.5 Za proširivanje otvora cijevi	17
6.3.6 Za priklučivanje cjevovoda rashladnog sredstva na unutarnju jedinicu	17
6.4 Spajanje električnog ožičenja.....	18
6.4.1 Više o spajanju električnog ožičenja	18
6.4.2 Mjere opreza za spajanje električnog ožičenja	18
6.4.3 Smjernice za spajanje električnog ožičenja	18
6.4.4 Specifikacije standardnih komponenti ožičenja	18
6.4.5 Za spajanje električnog ožičenja unutarnje jedinice....	18
7 Puštanje u pogon	19
7.1 Pregled: puštanje u pogon	19
7.2 Popis provjera prije puštanja u rad.....	19
7.3 Izvođenje pokusnog rada	19
7.3.1 Da biste izvršili pokusni rad u zimskoj sezoni	19

8 Predaja korisniku	20
9 Zbrinjavanje otpada	20
10 Tehnički podaci	21
10.1 Električna shema.....	21
11 Rječnik	22

1 Opće mjere opreza

1.1 O dokumentaciji

- Izvorna dokumentacija napisana je na engleskom jeziku. Svi ostali jezici su prijevodi.
- Mjere opreza opisane u ovom dokumentu obuhvaćaju vrlo važne teme, stoga ih pažljivo slijedite.
- Postavljanje sustava i sve aktivnosti opisane u priručniku za postavljanje i u referentnom vodiču za instalatera MORA izvesti ovlašteni instalater.

1.1.1 Značenje upozorenja i simbola



OPASNOST

Označuje situaciju koja rezultira smrću ili teškom ozljedom.



OPASNOST: RIZIK OD STRUJNOG UDARA SA SMRTNIM POSLJEDICAMA

Označuje situaciju koja bi mogla rezultirati strujnim udarom opasnim po život.



OPASNOST: RIZIK OD OPEKLINA

Označuje situaciju koja bi mogla rezultirati opeklinama zbog ekstremno visokih ili niskih temperatura.



OPASNOST: RIZIK OD EKSPLOZIJE

Označuje situaciju koja bi mogla rezultirati eksplozijom.



UPOZORENJE

Označuje situaciju koja bi mogla rezultirati smrću ili teškom ozljedom.



UPOZORENJE: ZAPALJIVI MATERIJAL



OPREZ

Označuje situaciju koja bi mogla rezultirati manjom ili srednje teškom ozljedom.



OBAVIJEST

Označuje situaciju koja bi mogla rezultirati oštećenjem opreme ili imovine.



INFORMACIJE

Označuje korisne savjete ili dodatne informacije.

Simbol	Objašnjenje
	Prije postavljanja, pročitajte priručnik za postavljanje i rukovanje, i list uputa za ožičenje.
	Prije izvođenja radova na održavanju i servisnih zadataka, pročitajte servisni priručnik.
	Za više informacija pogledajte referentni vodič za instalatera i korisnika.

1.2 Za instalatera

1.2.1 Općenito

Ako NISTE sigurni kako se uređaj instalira ili kako se njime rukuje, obratite se svom zastupniku.



OBAVIJEST

Nepravilno postavljanje ili pričvršćivanje opreme ili dodatnog pribora može izazvati strujni udar, kratki spoj, curenje, požar ili druga oštećenja opreme. Upotrebljavajte samo dodatni pribor, opcionalnu opremu i rezervne dijelove koje je proizvela ili odobrila tvrtka Daikin.



UPOZORENJE

Pobrinite se da postavljanje, testiranje i upotrijebljeni materijali udovoljavaju važećim zakonima (povrh uputa opisanih u dokumentaciji tvrtke Daikin).



OPREZ

Nosite odgovarajuću osobnu zaštitnu opremu (zaštitne rukavice, sigurnosne naočale...) prilikom instalacije, održavanja ili servisiranja sustava.



UPOZORENJE

Rasparajte i bacite plastične vrećice za pakiranje kako se nitko ne bi njima igrao, a pogotovo djeca. Mogući rizik: gušenje.



OPASNOST: RIZIK OD OPEKLINA

- Tijekom i odmah nakon rada NE dodirujte cjevovod rashladnog sredstva ili vode te unutarnje dijelove. Mogli bi biti prevrući ili prehladni. Ostavite ih da se vrate na normalnu temperaturu. Ako ih morate dirati, nosite pritom zaštitne rukavice.
- NE dodirujte nikakva rashladna sredstva koja slučajno isteku.



UPOZORENJE

Poduzmite odgovarajuće mjere kako jedinica ne bi postala sklonište malim životinjama. U kontaktu s električnim dijelovima male životinje mogu izazvati neispravnosti u radu, pojavu dima ili vatre.



OPREZ

NE dirajte ulaz zraka ni aluminijska krilca uređaja.



OBAVIJEST

- NE stavljajte nikakve predmete ili opremu na gornju ploču jedinice.
- NE sjedite i NE stojte na jedinici te se NE penjite na nju.



OBAVIJEST

Radove na vanjskoj jedinici najbolje je obavljati po suhom vremenu kako biste izbjegli prodiranje vode.

U skladu s važećim zakonima proizvođača ćete možda morati priložiti zapisnik koji sadrži barem informacije o održavanju, popravcima, rezultatima testova, razdobljima mirovanja,...

Također, na dostupnom mjestu uz proizvod MORA SE navesti barem sljedeće podatke:

- upute za isključivanje sustava u slučaju nužde
- naziv i adresu vatrogasaca, policije i bolnice
- naziv, adresu te brojeve dnevnih i noćnih telefona za dobivanje usluge.

U Europi se u standardu EN378 nalaze potrebne smjernice za ovaj zapisnik.

1.2.2 Mjesto postavljanja

- Osigurajte dovoljno prostora oko uređaja za servisiranje i strujanje zraka.
- Uvjerite se da mjesto postavljanja može podnijeti težinu uređaja i vibracije.
- Osigurajte dobro prozračivanje prostora. NEMOJTE zapriječiti ni jedan otvor za provjetranje.
- Pazite da je uređaj niveliran.

Uređaj NE postavljajte na slijedećim mjestima:

- U potencijalno eksplozivnom okruženju.
- Na mjestima gdje strojevi stvaraju elektromagnetske valove. Elektromagnetski valovi mogu poremetiti sustav upravljanja i prouzročiti greške u radu opreme.
- Na mjestima gdje postoji opasnost od požara zbog curenja zapaljivih plinova (primjer: razrjeđivač ili benzin), ugljičnih vlakana, zapaljive prašine.
- Na mjestima gdje nastaju korozivni plinovi (primjer: sumporovodik). Korozija bakrenih cijevi ili zavarenih dijelova može prouzročiti istjecanje rashladnog sredstva.
- U kupaonice.

Upute za opremu koja koristi rashladno sredstvo R32

Ako je primjenjivo.



UPOZORENJE

- NEMOJTE probušiti ili spaliti.
- NEMOJTE koristiti nikakva sredstva za ubrzanje odleđivanja ili čišćenje, osim onih koje je preporučio proizvođač.
- Imajte na umu da rashladno sredstvo R32 ne sadrži nikakav miris.



UPOZORENJE

Uređaj treba biti pohranjen tako da se spriječi mehaničko oštećenje i u dobro provjetravanoj prostoriji u kojoj nema stalno uključenih izvora paljenja (primjer: otvoreni plamen, uključeni plinski uređaj ili uključeni električni grijač) i koja ima dolje navedenu veličinu prostora.



OBAVIJEST

- NEMOJTE ponovo koristiti spojeve koji su već bili korišteni.
- Spojevi u instalaciji napravljeni između dijelova rashladnog sustava trebaju biti dostupni u svrhu održavanja.



UPOZORENJE

Sa sigurnošću utvrdite da su instalacija, servisiranje, održavanje i popravci u skladu s uputama iz Daikin i s važećim zakonskim propisima (na primjer s nacionalnim pravilnikom za plinove) i da su ih izvršili samo ovlaštene osobe.

Minimalne udaljenosti instalacije



OBAVIJEST

- Cjevovod mora biti zaštićen od fizičkog oštećenja.
- Instalacija cjevovoda mora biti minimalne duljine.

1 Opće mjere opreza



UPOZORENJE

Ako uređaj sadrži rashladno sredstvo R32, tada površina poda prostorije u kojoj se uređaj postavlja, radi i sprema MORA biti veća od minimalne površine poda definirane u donjoj tablici A (m²). To se odnosi na:

- Unutarnje jedinice **bez** osjetnika za curenje rashladnog sredstva; kod unutarnje jedinice **sa** osjetnikom za curenje rashladnog sredstva, pogledajte Priručnik za postavljanje
- Vanjske jedinice postavljene ili pohranjene u zatvorenom prostoru (primjerice: zimski vrt, garaža, strojarnica)
- Cjevovod u neprovjetravanim prostorima

Određivanje minimalne površine poda

- 1 Odredite ukupno punjenje rashladnog sredstva u sustavu (= tvorničko punjenje rashladnog sredstva ① + ② količina dodatnog punjenja).

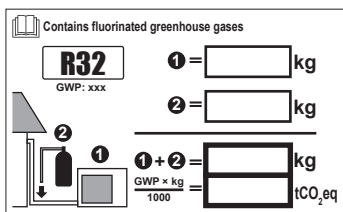

- 2 Odredite koji graf ili tablicu želite upotrijebiti.

- Za unutarnje jedinice: Je li uređaj postavljen na strop, zid ili stoji na podu?
- Za vanjske jedinice postavljene ili spremljene u zatvorenom prostoru, i cjevovode u neprovjetravanim prostorijama, to ovisi o visini postavljanja:

Ako je visina postavljanja...	Tada koristite graf ili tablicu za...
<1,8 m	Jedinice koje stoje na podu
1,8 ≤ x < 2,2 m	Jedinice postavljene na zid
≥ 2,2 m	Jedinice postavljene na strop

- 3 Koristite graf ili tablicu da odredite minimalnu površinu poda.

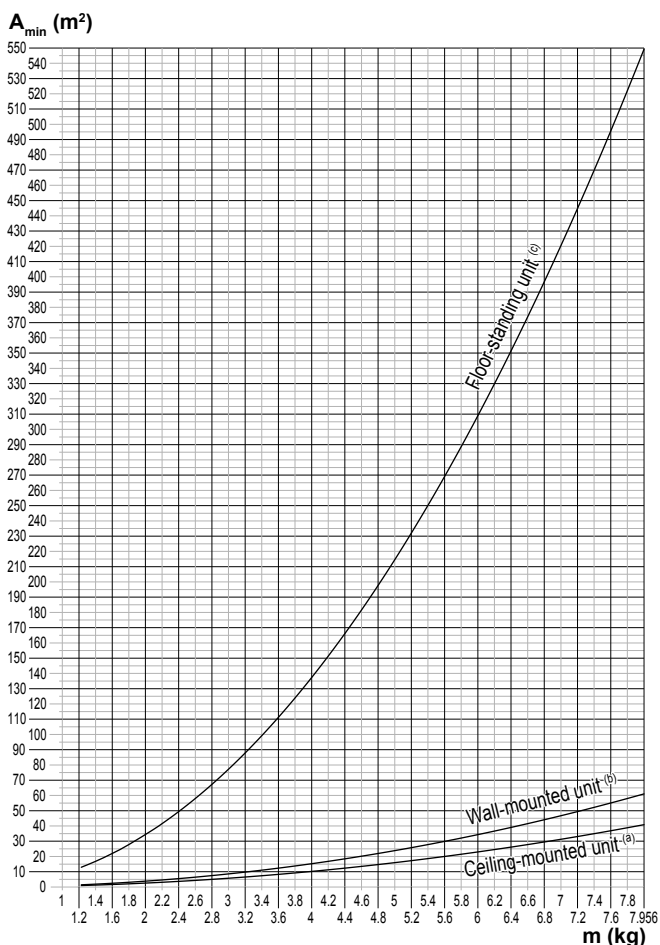

Ceiling-mounted unit ^(a)	Wall-mounted unit ^(b)	Floor-standing unit ^(c)
m (kg) — A _{min} (m ²)	m (kg) — A _{min} (m ²)	m (kg) — A _{min} (m ²)
<1.224 — —	<1.224 — —	<1.224 — —
1.225 — 0.956	1.225 — 1.43	1.225 — 12.9
1.4 — 1.25	1.4 — 1.87	1.4 — 16.8
1.6 — 1.63	1.6 — 2.44	1.6 — 22.0
1.8 — 2.07	1.8 — 3.09	1.8 — 27.8
2.0 — 2.55	2.0 — 3.81	2.0 — 34.3
2.2 — 3.09	2.2 — 4.61	2.2 — 41.5
2.4 — 3.68	2.4 — 5.49	2.4 — 49.4
2.6 — 4.31	2.6 — 6.44	2.6 — 58.0
2.8 — 5.00	2.8 — 7.47	2.8 — 67.3
3.0 — 5.74	3.0 — 8.58	3.0 — 77.2
3.2 — 6.54	3.2 — 9.76	3.2 — 87.9
3.4 — 7.38	3.4 — 11.0	3.4 — 99.2
3.6 — 8.27	3.6 — 12.4	3.6 — 111
3.8 — 9.22	3.8 — 13.8	3.8 — 124
4.0 — 10.2	4.0 — 15.3	4.0 — 137
4.2 — 11.3	4.2 — 16.8	4.2 — 151
4.4 — 12.4	4.4 — 18.5	4.4 — 166
4.6 — 13.5	4.6 — 20.2	4.6 — 182
4.8 — 14.7	4.8 — 22.0	4.8 — 198
5.0 — 16.0	5.0 — 23.8	5.0 — 215
5.2 — 17.3	5.2 — 25.8	5.2 — 232
5.4 — 18.6	5.4 — 27.8	5.4 — 250
5.6 — 20.0	5.6 — 29.9	5.6 — 269
5.8 — 21.5	5.8 — 32.1	5.8 — 289
6.0 — 23.0	6.0 — 34.3	6.0 — 309
6.2 — 24.5	6.2 — 36.6	6.2 — 330
6.4 — 26.1	6.4 — 39.1	6.4 — 351
6.6 — 27.8	6.6 — 41.5	6.6 — 374
6.8 — 29.5	6.8 — 44.1	6.8 — 397
7.0 — 31.3	7.0 — 46.7	7.0 — 420
7.2 — 33.1	7.2 — 49.4	7.2 — 445
7.4 — 34.9	7.4 — 52.2	7.4 — 470
7.6 — 36.9	7.6 — 55.1	7.6 — 496
7.8 — 38.8	7.8 — 58.0	7.8 — 522
7.956 — 40.8	7.956 — 61.0	7.956 — 549

m Ukupno punjenje rashladnog sredstva u sustavu

- A_{min}** Minimalna površina poda
- (a) Ceiling-mounted unit (= Jedinica postavljena na strop)
 - (b) Wall-mounted unit (= Jedinica postavljena na zid)
 - (c) Floor-standing unit (= Jedinica koja stoji na podu)

1.2.3 Rashladno sredstvo

Ako je primjenjivo. Za više informacija pogledajte priručnik za postavljanje ili referentni vodič za instalatera uređaja.



OBAVIJEST

Pobrinite se da cjevovod za rashladno sredstvo udovoljava važećim zakonima. U Europi vrijedi standard EN378.



OBAVIJEST

Pazite da vanjske cijevi i priključci NE BUDU izloženi naprezanju.



UPOZORENJE

Tijekom testiranja NIKAD proizvod ne izlažite tlaku višem od maksimalnog dopuštenog (kao što je naznačeno na nazivnoj pločici jedinice).



UPOZORENJE

U slučaju istjecanja rashladnog sredstva poduzmite odgovarajuće mjere opreza. Ako rashladni plin curi, odmah prozračite prostor. Mogući rizici:

- Prekomjerna koncentracija rashladnog sredstva u zatvorenoj prostoriji može prouzročiti manjak kisika.
- Ako rashladni plin dođe u kontakt s vatrom, može nastati otrovni plin.



OPASNOST: RIZIK OD EKSPLOZIJE

Prepumpavanje – Curenje rashladnog sredstva. Ako želite prepumpati sustav, a postoji curenje u krugu rashladnog sredstva:

- NEMOJTE koristiti funkciju automatskog ispumpavanja kojom možete sve rashladno sredstvo iz sustava skupiti u vanjsku jedinicu. **Moguća posljedica:** Samoizgaranje i eksplozija kompresora zbog ulaska zraka u kompresor tijekom rada.
- Koristite zasebni sustav sakupljanja tako da jedinica kompresora NE mora raditi.



UPOZORENJE

UVIJEK prikupite otpadna rashladna sredstva. NE ispuštajte ih izravno u okoliš. Za vakuumiranje instalacije upotrijebite vakuumsku sisaljku.



OBAVIJEST

Nakon priključivanja svih cijevi provjerite ne curi li negdje plin. Za detekciju istjecanja plina upotrijebite dušik.



OBAVIJEST

- Da se izbjegne prekid rada kompresora, NEMOJTE puniti rashladno sredstvo preko navedene količine.
- Pri otvaranju rashladnog sustava, s rashladnim sredstvom se MORA postupati u skladu s važećim propisima.



UPOZORENJE



U sustavu ne smije biti kisika. Rashladno sredstvo može se puniti tek nakon testa curenja i vakuumske isušivanja.

- U slučaju potrebe za dodatnim punjenjem pogledajte nazivnu pločicu jedinice. Na njoj je navedena vrsta i potrebna količina rashladnog sredstva.

- Ova jedinica tvornički je napunjena rashladnim sredstvom. Ovisno o veličini i duljini cijevi neki sustavi zahtijevaju dodatno punjenje rashladnog sredstva.

- Upotrebljavajte alate isključivo za vrstu rashladnog sredstva koja se rabi u sustavu kako biste osigurali otpor tlaka i spriječili ulazak stranih tvari u sustav.

- Tekuće rashladno sredstvo puniti na sljedeći način:

Ako	Tada
Postoji sifonska cijev (tj. na cilindru je oznaka "opremljen sifonom za punjenje tekućine")	Puniti tako da je cilindar u uspravnom položaju. 
NEMA sifonske cijevi	Puniti tako da je cilindar okrenut naopako. 

- Polako otvorite cilindre rashladnog sredstva.
- Napunite tekućim rashladnim sredstvom. Dodavanje sredstva u plinovitom obliku moglo bi onemogućiti ispravan rad.



OPREZ

Pri dovršetku postupka punjenja rashladnog sredstva ili u stanci, odmah zatvorite ventil spremnika rashladnog sredstva. Ako ventil NIJE odmah zatvoren, preostali tlak može napuniti dodatno rashladno sredstvo. **Moguća posljedica:** Pogrešna količina rashladnog sredstva.

1.2.4 Slana voda

Ako je primjenjivo. Za više informacija pogledajte priručnik za postavljanje ili referentni vodič za instalatera uređaja.



UPOZORENJE

Odabir slane vode MORA biti u skladu s važećim propisima.



UPOZORENJE

U slučaju istjecanja slane vode poduzmite odgovarajuće mjere opreza. Ako slana voda istječe, odmah prozračite prostor i obratite se svom lokalnom dobavljaču.



UPOZORENJE

Temperatura u okolini unutar jedinice može postati puno veća od sobne temperature, npr. 70°C. U slučaju istjecanja slane vode, vrući dijelovi unutar jedinice mogu dovesti do opasne situacije.



UPOZORENJE

Upotreba i instalacija uređaja MORA biti u skladu sa sigurnosnim mjerama opreza i mjerama za zaštitu okoliša utvrđenima primjenjivim propisima.

1.2.5 Voda

Ako je primjenjivo. Za više informacija pogledajte priručnik za postavljanje ili referentni vodič za instalatera uređaja.



OBAVIJEST

Kvaliteta vode mora biti u skladu sa EU Direktivom 98/83 EZ.

2 O dokumentaciji

1.2.6 Električno



OPASNOST: RIZIK OD STRUJNOG UDARA SA SMRTNIM POSLJEDICAMA

- Potpuno isključite napajanje prije skidanja poklopca s razvodne kutije, spajanja bilo kakvih elektroinstalacija ili dodirivanja električnih dijelova.
- Prije servisiranja odspojite napajanje, pričekajte više od 1 minute pa izmjerite napon na stezaljkama električnog kondenzatora glavnog strujnog kruga ili električnim komponentama. Napon MORA biti manji od 50 V DC da biste mogli dodirnuti električne komponente. Lokaciju stezaljki potražite u shemi ožičenja.
- NE dodirujte električne komponente mokrim rukama.
- NE ostavljajte jedinicu bez nadzora kada je s nje uklonjen servisni poklopac.



UPOZORENJE

Ako NIJE tvornički ugrađen, u fiksno ožičenje MORA se ugraditi glavni prekidač ili drugi uređaj za odspajanje kod kojega dolazi do razdvajanja kontakata na svim polovima, čime se jamči potpuno odspajanje propisano za prenaponsku kategoriju III.



UPOZORENJE

- Upotrebljavajte SAMO bakrene žice.
- Uvjerite se da je vanjsko ožičenje u skladu s važećim zakonima.
- Sva ožičenja MORAJU biti provedena u skladu sa shemom ožičenja koja se isporučuje s proizvodom.
- NIKADA ne stišćite višežilne kabele te se pobrinite da kabele NE dolaze u dodir s cijevima i oštrim rubovima. Pazite da nema vanjskog naprezanja na priključne stezaljke.
- Obavezno instalirajte uzemljenje. NE uzemljujte uređaj na vodovodnu cijev, stabilizator napona ili uzemljenje telefona. Nepotpuno uzemljenje može prouzročiti strujni udar.
- Obavezno primijenite zaseban strujni krug. NIKADA ne dijelite izvor napajanja s nekim drugim uređajem.
- Provjerite jeste li postavili potrebne osigurače ili prekidače strujnog kruga.
- Obavezno instalirajte zaštitu od dozemnog spoja. Propuštajući da to učinite možete uzrokovati udar struje ili požar.
- Pri postavljanju zaštite od dozemnog spoja provjerite je li ona kompatibilna s inverterom (otporna na električne smetnje visokih frekvencija) kako bi se izbjeglo nepotrebno otvaranje zaštite od dozemnog spoja.



OBAVIJEST

Mjere opreza prilikom postavljanja ožičenja napajanja:



- NEMOJTE povezivati ožičenje različitih debljina s rednim stezaljkama (labavi dijelovi u ožičenju napajanja mogu prouzročiti neuobičajenu toplinu).
- Kada spajate žice koje su iste debljine, činite to kako je prikazano na gornjoj slici.
- Za ožičenje upotrijebite namjensku žicu napajanja i dobro pričvrstite, a zatim osigurajte kako izvodna ploča ne bi bila pod vanjskim pritiskom.
- Za pričvršćivanje vijaka izvoda upotrijebite odgovarajući odvijač. Vijak s malom glavom oštetit će glavu pa odgovarajuće zatezanje neće biti moguće.
- Prekomjernim zatezanjem terminalnih vijaka možete ih oštetiti.



UPOZORENJE

- Po završetku radova na elektrici provjerite jesu li sve električne komponente i priključak u kutiji s električnim dijelovima dobro spojeni.
- Uvjerite se da su svi poklopci zatvoreni prije pokretanja jedinice.



OBAVIJEST

Postavljanje je moguće samo ako je napajanje trofazno, a kompresor se može uključiti, odnosno isključiti.

Ako postoji mogućnost reverzne faze nakon kratkotrajnog nestanka struje te ponovnog uključivanja napajanja tijekom rada uređaja, krug zaštitite reverzne faze priključite lokalno. Rad uređaja u reverznoj fazi može pokvariti kompresor i druge dijelove.

2 O dokumentaciji

2.1 O ovom dokumentu



INFORMACIJE

Provjerite ima li korisnik tiskanu dokumentaciju i zamolite ga/je da je čuva za buduću upotrebu.

Ciljana publika

Ovlašteni instalateri



INFORMACIJE

Ovaj je uređaj namijenjen za upotrebu od strane stručnjaka ili obučениh korisnika u trgovinama, lakoj industriji i na poljoprivrednim dobrima ili za upotrebu u poslovne i privatne svrhe od strane laika.

Komplet dokumentacije

Ovaj dokument dio je kompleta dokumentacije. Cijeli komplet obuhvaća:

• Opće mjere opreza:

- Sigurnosne upute koje MORATE pročitati prije postavljanja
- Format: Papir (u kutiji unutarnje jedinice)

- **Priručnik za postavljanje unutarnje jedinice:**
 - Upute za postavljanje
 - Format: Papir (u kutiji unutarnje jedinice)
- **Referentni vodič za instalatera:**
 - Priprema za instaliranje, dobre prakse, referentni podaci,...
 - Format: Digitalne datoteke na <http://www.daikineurope.com/support-and-manuals/product-information/>

Najnovije revizije priložene dokumentacije možete pronaći na regionalnim internetskim stranicama tvrtke Daikin ili zatražiti od trgovca.

Izvorna dokumentacija napisana je na engleskom jeziku. Svi ostali jezici su prijevodi.

Tehničko-inženjerski podaci

- **Podset** najnovijih tehničkih podataka dostupan je na regionalnim Daikin internetskim stranicama (javno dostupno).
- **Potpuni set** najnovijih tehničkih podataka dostupan je na Daikin extranetu (potrebna autentifikacija).

2.2 Pregled referentnog vodiča za instalatera

Poglavlje	Opis
Opće mjere opreza	Sigurnosne upute koje MORATE pročitati prije postavljanja
O dokumentaciji	Koja dokumentacija postoji za instalatere
O pakiranju	Kako raspakirati uređaj i ukloniti njegov pribor
O jedinici	<ul style="list-style-type: none"> • Kako identificirati jedinicu • Raspon rada
Priprema	Što treba učiniti i znati prije odlaska na mjesto ugradnje
Postavljanje	Što treba učiniti i znati da biste instalirali sustav
Puštanje u rad	Što treba učiniti i znati da biste sustav pustili u rad nakon što je konfiguriran
Uručiti korisniku	Što dati i objasniti korisniku
Zbrinjavanje otpada	Kako zbrinjavati otpisani sustav
Tehnički podaci	Tehnički podaci sustava
Tumač pojmova	Definicija izraza

3 O pakiranju

3.1 Pregled: O pakiranju

U ovom poglavlju opisano je što trebate učiniti nakon donošenja paketa s unutarnjom jedinicom na mjesto za ugradnju.

Daje informacije o:

- Raspakiranje i rukovanje jedinicama
- Vađenje pribora iz jedinica

Imajte na umu slijedeće:

- Prilikom isporuke jedinicu TREBA pregledati zbog oštećenja. Svako oštećenje odmah MORATE prijaviti otpremnikovu agentu za reklamacije.
- Dopremite zapakiranu jedinicu što bliže mjestu konačnog postavljanja da bi se spriječilo oštećenje prilikom transporta.
- Kod rukovanja uređajem, treba uzeti u obzir slijedeće:

 Lomljivo, pažljivo rukujte uređajem.

 Držite uređaj uspravno, da se izbjegne oštećenje.

- Priredite unaprijed putanju po kojoj će se jedinica unijeti.

3.2 Unutarnja jedinica

INFORMACIJE

Slijedeće ilustracije su samo primjer i NE MORAJU u potpunosti odgovarati izvedbi vašeg sustava.

3.2.1 Za raspakiranje unutarnje jedinice

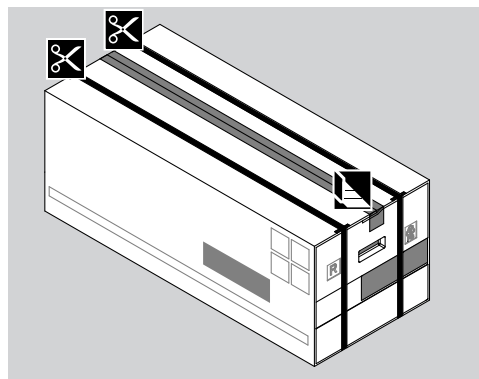

3.2.2 Za uklanjanje dodatnog pribora s unutarnje jedinice

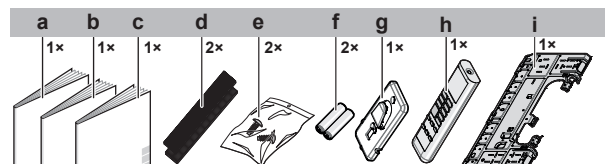
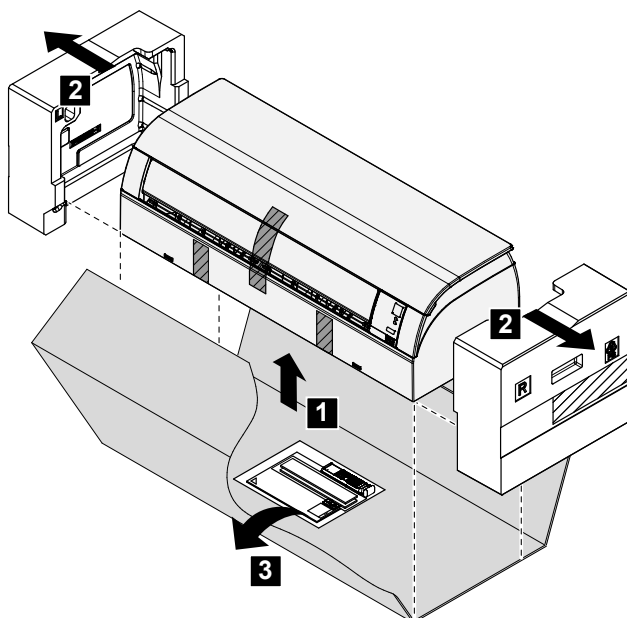

- a Priručnik za postavljanje
- b Priručnik za rukovanje
- c Opće mjere opreza
- d Filter od titanovog apatita za uklanjanje mirisa (samo za FTXP20~35L i ATXP20~35L)
- e Vijak za pričvršćivanje unutarnje jedinice (M4×12L). Pogledajte odlomak "6.2.4 Za postavljanje unutarnje jedinice" na stranici 12.
- f AAA.LR03 baterije za suhim punjenjem (alkalne) za korisničko sučelje

4 O jedinicama

- g Držač korisničkog sučelja
- h Korisničko sučelje
- i Nosaća ploča

4 O jedinicama

4.1 Raspored sustava



OBAVIJEST

Oblikovanje sustava se ne smije obavljati na temperaturama ispod -15°C .

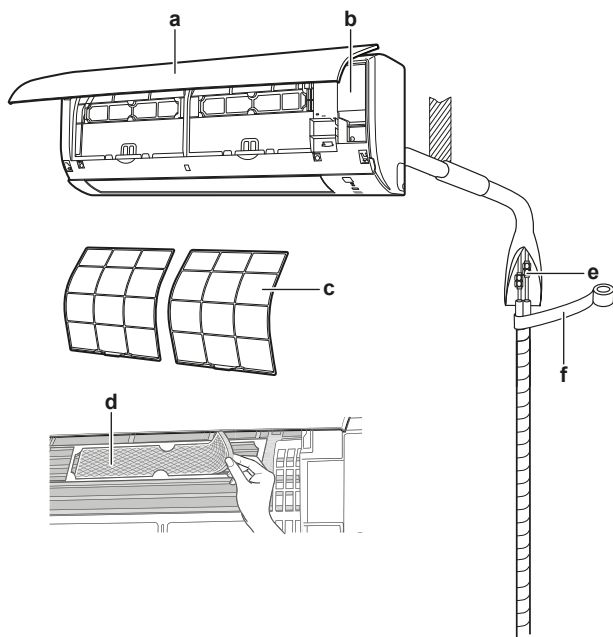

- a Unutarnja jedinica
- b Pristupni poklopac
- c Filtar za zrak
- d Filtar od titanovog apatita za uklanjanje mirisa (samo za ATXP-L i FTXP-L)
- e Cijev za rashladno sredstvo, cijev za kondenzat i kabel za povezivanje jedinica
- f Izolacijska traka

4.2 Raspon rada

Za siguran i djelotvoran rad, sustav upotrebljavajte u sljedećem rasponu temperature i vlažnosti.

Način rada	Raspon rada
Hlađenje ^{(a)(b)}	<ul style="list-style-type: none">• Vanjska temperatura: $-10\sim 46^{\circ}\text{C}$• Unutarnja temperatura: $18\sim 32^{\circ}\text{C}$• Unutarnja vlaga: $\leq 80\%$
Grijanje ^(a)	<ul style="list-style-type: none">• Vanjska temperatura: $-15\sim 24^{\circ}\text{C}$• Unutarnja temperatura: $10\sim 30^{\circ}\text{C}$
Sušenje ^(a)	<ul style="list-style-type: none">• Vanjska temperatura: $-10\sim 46^{\circ}\text{C}$• Unutarnja temperatura: $18\sim 32^{\circ}\text{C}$• Unutarnja vlaga: $\leq 80\%$

Ako se pokrene izvan radnog raspona:

- (a) Sigurnosni uređaj može zaustaviti rad sustava.
- (b) Na unutarnjoj jedinici bi moglo doći do kondenzacije i kapanja.

5 Priprema

5.1 Pregled: Priprema

Ovo poglavlje opisuje što trebate učiniti i znati prije odlaska na mjesto postavljanja.

Daje informacije o:

- Priprema mjesta ugradnje
- Priprema cjevovoda za rashladno sredstvo
- Priprema električnog ožičenja

5.2 Priprema mjesta ugradnje

Jedinicu NE instalirajte na mjestima koja se često upotrebljavaju za rad. U slučaju građevinskih radova (npr. brušenje), pri kojima se stvara dosta prašine, jedinicu se MORA pokriti.

Odaberite mjesto za instaliranje s dovoljno prostora za donošenje i odnošenje jedinice s mjesta.



UPOZORENJE

Uređaj treba biti pohranjen u prostoriji u kojoj nema stalno uključenih izvora paljenja (primjer: otvoreni plamen, uključeni plinski uređaj ili uključeni električni grijač).

5.2.1 Zahtjevi za mjesto postavljanja unutarnje jedinice



INFORMACIJE

Također, pročitajte mjere opreza i uvjete navedene u poglavlju "Opće mjere opreza".



INFORMACIJE

Razina tlaka zvuka je niža od 70 dBA.

- **Protok zraka.** Sa sigurnošću utvrdite da ništa ne ometa protok zraka.
- **Odvod kondenzata.** Uvjerite se da kondenzirana voda može slobodno otečati.
- **Izolacija zida.** Kada temperatura zida premašuje 30°C i kada je relativna vlažnost zraka veća od 80%, ili ako se svjež zrak dovodi u zid, potrebna je dodatna izolacija (polietilenskom pjenu debljine najmanje 10 mm).
- **Čvrstoća zida.** Provjerite je li zid ili strop dovoljno čvrst da podnese težinu uređaja. Ako postoji opasnost, pojačajte zid ili pod prije instalacije jedinice.

Postavite strujne kabele najmanje 1 metar od televizora i radija da biste spriječili smetnje. Ovisno o radiovalovima, udaljenost od 3 metra možda NEĆE biti dovoljna.

- Odaberite mjesto na kojem vrući/hladni zrak koji izlazi iz jedinice ili buka tijekom rada, NEĆE nikome smetati.
- **Fluorescentna rasvjeta.** Kada instalirate bežično korisničko sučelje u prostoriji s fluorescentnom rasvjetom, vodite računa o sljedećem da se izbjegn timer smetnje:
 - Postavite bežično korisničko sučelje što je moguće bliže unutarnjoj jedinici.
 - Unutarnju jedinicu postavite što je dalje moguće od fluorescentne rasvjete.
- Na mjestima na kojima u atmosferi mogu nastati maglice mineralnih ulja, raspršene čestice ili pare. Plastični dijelovi se mogu oštetiti i prouzročiti procurivanje vode.

NE preporučujemo postavljanje jedinice na sljedeća mjesta jer time možete skratiti vijek trajanja jedinice:

- Gdje napon mnogo varira

- U vozilima ili plovilima
- Gdje ima kiselih ili lužnatih para
- Na mjestima na kojima u atmosferi mogu nastati maglice mineralnih ulja, raspršene čestice ili pare. Plastični dijelovi se mogu oštetiti i prouzročiti procurivanje vode.
- Na mjestima gdje jedinica nije izložena izravnom sunčevom svjetlu.
- U kupaonice.
- Mjesta osjetljiva na buku (npr. pored spavaće sobe), kako vas buka rada jedinice ne bi ometala.

**UPOZORENJE**

NE postavljajte predmete ispod unutarnje i/ili vanjske jedinice koje se mogu smočiti. U tom stanju kondenzacija na jedinici ili cijevima rashladnog sredstva, nečistoća filtra zraka ili začepljenje odvoda mogu uzrokovati kapanje. To može naškoditi predmetima koji se nalaze ispod jedinice ili ih može onečistiti.

- **Udaljenosti.** Postavite jedinicu najmanje 1,8 m od poda i imajte na umu slijedeće zahtjeve u pogledu udaljenosti od zidova i stropa:

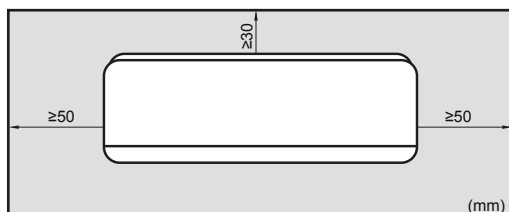

5.3 Priprema cjevovoda rashladnog sredstva

5.3.1 Zahtjevi za cjevovod rashladnog sredstva

**INFORMACIJE**

Također, pročitajte mjere opreza i uvjete navedene u poglavlju "Opće mjere opreza".

Promjer cijevi rashladnog sredstva

Upotrijebite iste promjere kao za spojeve na vanjskim jedinicama:

Klasa	L1 cijev tekućine	L1 cijev plina
20~35	Ø6,4	Ø9,5
50+60	Ø6,4	Ø12,7
71	Ø6,4	Ø15,9

Upotrijebite iste promjere kao za spojeve na vanjskim jedinicama:

Klasa	L1 cijev tekućine	L1 cijev plina
15~35	Ø6,4	Ø9,5
42+50	Ø6,4	Ø12,7

Materijal cijevi rashladnog sredstva

- **Materijal cijevi:** Bešavne bakrene deoksidirane fosfornom kiselinom.
- **Spojevi holender maticom:** Koristite samo nekaljeni materijal.
- **Stupanj tvrdoće i debljina stjenke cijevi:**

Vanjski promjer (Ø)	Stupanj tvrdoće	Debljina (t) ^(a)	
6,4 mm (1/4")	Napušteno (O)	≥0,8 mm	
9,5 mm (3/8")			
12,7 mm (1/2")			
15,9 mm (5/8")			

(a) Ovisno o važećim propisima i maksimalnom radnom tlaku jedinice (vidi "PS High" na nazivnoj pločici jedinice), može biti potrebna veća debljina cijevi.

5.3.2 Izolacija cjevovoda za rashladno sredstvo

- Kao izolacijski materijal koristite polietilensku pjenu:
 - s toplinskom propusnosti između 0,041 i 0,052 W/mK (0,035 i 0,045 kcal/mh°C)
 - čija toplinska otpornost je najmanje 120°C
- Debljina izolacije

Vanjski promjer cijevi (Ø _p)	Unutarnji promjer izolacije (Ø _i)	Debljina izolacije (t)
6,4 mm (1/4")	8~10 mm	≥10 mm
9,5 mm (3/8")	12~15 mm	
12,7 mm (1/2")	14~16 mm	
15,9 mm (5/8")	16~20 mm	

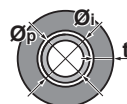

Ako je temperatura viša od 30°C, a vlaga viša od 80%, debljina materijala za izolaciju treba biti najmanje 20 mm kako bi se spriječila kondenzacija na površini izolacije.

5.4 Priprema električnog ožičenja

5.4.1 O pripremi električnog ožičenja

**INFORMACIJE**

Također, pročitajte mjere opreza i uvjete navedene u poglavlju "Opće mjere opreza".

**UPOZORENJE**

- Ako N-faza napajanja nedostaje ili je pogrešna, moglo bi doći do kvara na opremi.
- Uspostavite pravilno uzemljenje. NE uzemljujte jedinicu na vodovodnu cijev, stabilizator napona ili uzemljenje telefona. Nepotpuno uzemljenje može prouzročiti strujni udar.
- Postavite potrebne osigurače ili prekidače.
- Električno ožičenje učvrstite kabelskim vezicama tako da kabeli NE dođu u kontakt s oštrim rubovima ili cijevima, osobito na strani visokog tlaka.
- NE upotrebljavajte obložene žice, upletene žice vodiča, produžne kabele ili priključke sa zvjezdastog sustava. Mogu prouzročiti pregrijavanje, strujni udar ili požar.
- NE postavljajte kondenzator za brzanje u fazi, budući da je ova jedinica opremljena inverterom. Kondenzator za brzanje u fazi smanjit će performanse i može prouzročiti nezgode.

6 Instalacija



UPOZORENJE

- Sve radove oko ožičenja MORA izvršiti ovlašteni električar i MORAJU biti u skladu s važećim zakonima.
- Električne priključke spojite na fiksno ožičenje.
- Sve lokalno nabavljene komponente i svi električni radovi MORAJU biti u skladu s važećim zakonima.



UPOZORENJE

Za kabele napajanja UVIJEK upotrebljavajte višezilni kabel.

6 Instalacija

6.1 Pregled: Postavljanje

Ovo poglavlje opisuje što trebate učiniti i znati na mjestu ugradnje da biste instalirali sustav.

Uobičajeni tijek rada

Instalacija se tipično sastoji od sljedećih faza:

- 1 Montaža vanjske jedinice.
- 2 Montaža unutarnje jedinice.
- 3 Spajanje cjevovoda za rashladno sredstvo.
- 4 Provjera cjevovoda rashladnog sredstva.
- 5 Punjenje rashladnog sredstva.
- 6 Spajanje električnog ožičenja.
- 7 Završavanje vanjske instalacije.
- 8 Završavanje unutarnje instalacije.



INFORMACIJE

Za instaliranje vanjske jedinice (vješanje vanjske jedinice, spajanje rashladnog cjevovoda na vanjsku jedinicu, punjenje rashladnog sredstva, priključivanje električnih vodova na vanjsku jedinicu...), vidi priručnik za postavljanje vanjske jedinice.



INFORMACIJE

Ovo poglavlje opisuje samo upute za postavljanje specifične za unutarnju jedinicu. Za ostale upute, pogledajte:

- Priručnik za postavljanje vanjske jedinice
- Priručnik za postavljanje korisničkog sučelja
- Priručnik za postavljanje ukrasne ploče

6.2 Montaža unutarnje jedinice

6.2.1 Mjere opreza prilikom postavljanja unutarnje jedinice



INFORMACIJE

Također pročitajte mjere opreza i zahtjeve u slijedećim poglavljima:

- Opće mjere opreza
- Priprema

6.2.2 Za otvaranje unutarnje jedinice

Kako skinuti prednju ploču

- 1 Uхватite prednju ploču za jezičce s obje strane i otvorite je.

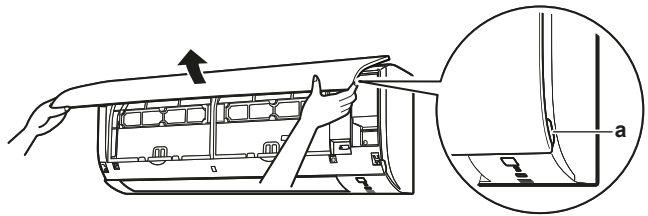

a Udubljenje na jedinici

- 2 Skinite prednju ploču kličući je lijevo ili desno i vukući prema sebi.

Rezultat: Osovina prednje ploče na strani 1 će se odvojiti.

- 3 Na isti način odvojite osovinu prednje ploče na drugoj strani.

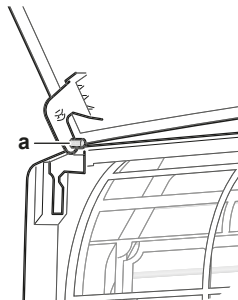

a Osovina prednje ploče

Kako prednju ploču vratiti na mjesto

- 1 Pričvrstite prednju rešetku. Poravnajte osovine s utorima i gurnite ih do kraja unutra.
- 2 Polako zatvorite prednju ploču i pritisnite ju na obje strane u sredini.

Kako skinuti prednju rešetku



OPREZ

Nosite odgovarajuću osobnu zaštitnu opremu (zaštitne rukavice, sigurnosne naočale...) prilikom instalacije, održavanja ili servisiranja sustava.

- 1 Uklonite prednju ploču kako biste izvadili filter za zrak.
- 2 Uklonite 2 vijka (klasa 20~35) ili 3 vijka (klasa 50~71) sa prednje rešetke.
- 3 Gurnite dolje 3 gornje kuke označene simbolom sa 3 kruga.

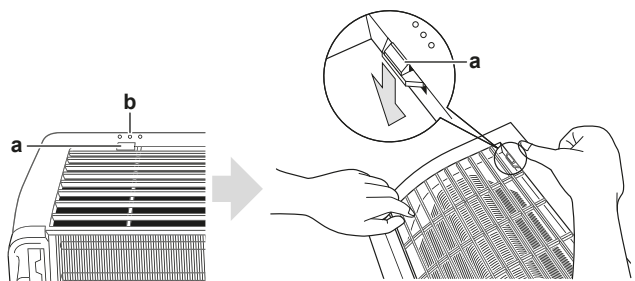

a Gornja kuka
b Simbol sa 3 kruga

- 4 Preporučujemo otvaranje krlca prije uklanjanja prednje rešetke.
- 5 Postavite obje ruke pod sredinu prednje rešetke, gurnite ju prema gore i zatim povucite prema sebi.

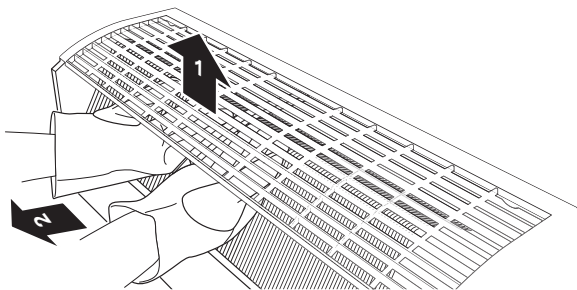

Kako prednju rešetku vratiti na mjesto

- 1 Postavite prednju rešetku i dobro zakvačite 3 gornje kuke.
- 2 Stavite 2 vijka (klasa 20~35) ili 3 vijka (klasa 50~71) nazad na prednju rešetku.
- 3 Postavite filter za zrak i zatvorite prednju ploču.

Kako ukloniti poklopac kutije s električnim žicama

- 1 Skinite prednju rešetku.
- 2 Uklonite 1 vijak s poklopca razvodne kutije.
- 3 Otvorite poklopac razvodne kutije povlačenjem dijela koji strši na vrhu poklopca.
- 4 Otkopčajte jezičac na donjoj strani i uklonite poklopac kutije.

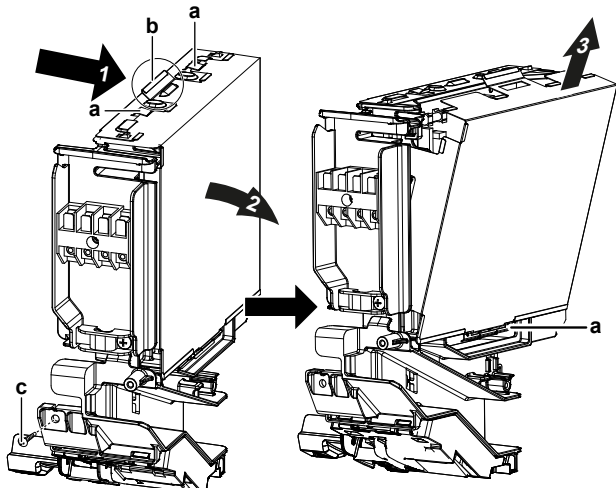

- a Jezičac
- b Dio koji strši na vrhu poklopca
- c Vijak

- 5 Za vraćanje poklopca na mjesto, prvo zakopčajte donji jezičac na kutiju, i klizno gurnite poklopac u 2 gornja jezičca.

Kako skinuti pristupni poklopac

- 1 Uklonite 1 vijak sa pristupnog poklopca.
- 2 Pristupni poklopac izvucite vodoravno iz jedinice.

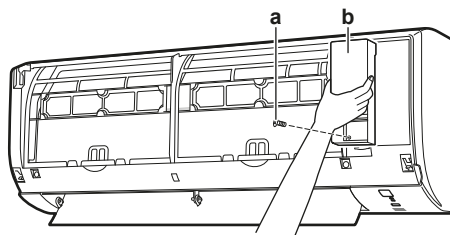

- a Vijak pristupnog poklopca
- b Pristupni poklopac

6.2.3 Postavljanje noseće ploče

- 1 Postavite noseću ploču privremeno.
- 2 Nivelirajte noseću ploču da ne stoji koso.
- 3 Završite postavljanje učvršćivanjem noseće ploče na zid pomoću vijaka.
- 4 Upotrijebite trakasti metar. Kraj metra položite uz oznaku "b".



INFORMACIJE

Skinuti poklopac cijevnog priključka može se držati u džepu na nosećoj ploči.

6 Instalacija

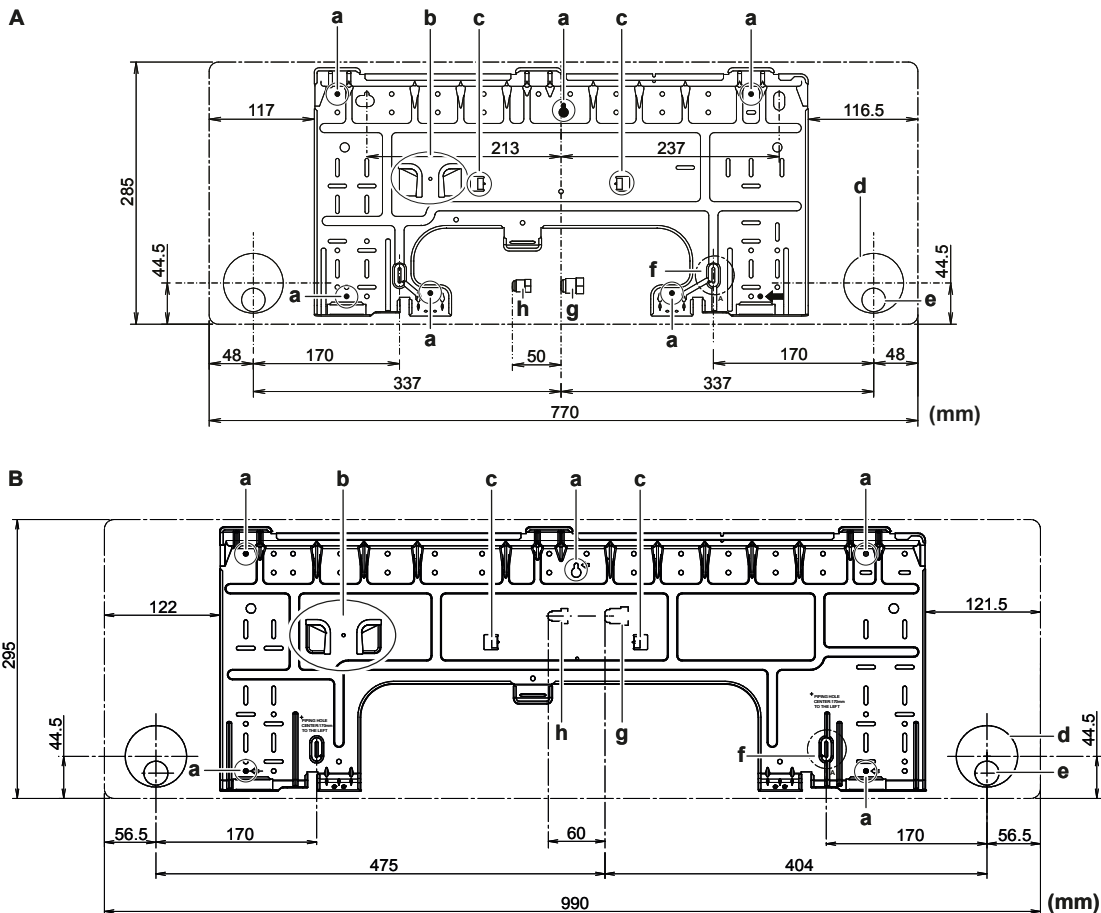

- A Razred 20~35
 B Razred 50~71
 a Preporučene točke za fiksiranje noseće ploče
 b Džep za poklopac priključka cijevi
 c Jezičci za polaganje libele
 d Rupa kroz zid Ø65 mm
 e Položaj cijevi za kondenzat
 f Metar položite uz oznaku "▷"
 g Kraj cijevi za plin
 h Kraj cijevi za tekućinu

6.2.4 Za postavljanje unutarnje jedinice

OPREZ

Kod zidova koji sadrže metalne okvire ili metalnu ploču, primijenite cijevi uložene u zid i zidni poklopac za otvor kroz koji prolazi cijev kako biste spriječili moguće zagrijavanje, udar struje ili požar.

OBAVIJEST

Otvore oko cijevi svakako zabrtvite pomoću materijala za brtvljenje (lokalna nabava), kako biste spriječili procurivanje.

- Izbušite u zidu rupu za provlačenje od 65 mm s nagibom na dole prema vanjskoj strani.
- Kroz rupu provucite cijev koja ide u zid.
- Umetnite zidni poklopac za cijev koja ide u zid.

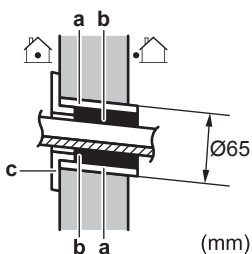

- Po dovršetku postavljanja cjevovoda za rashladno sredstvo, ožičenja i cjevovoda za kondenzat, NEMOJTE zaboraviti zabrtviti šupljine oko cijevi kitom.

OBAVIJEST

- NEMOJTE savijati cijevi rashladnog sredstva.
- NEMOJTE cijevi rashladnog sredstva prejako pritiskati na donji okvir ili prednju rešetku.

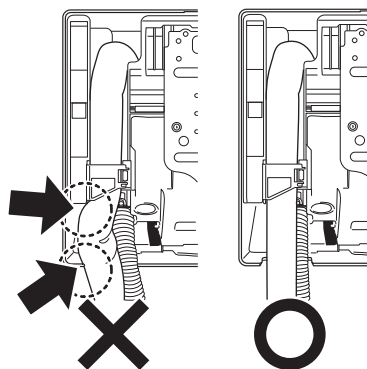

- Izrežite pokrov otvora za cijev s nutarnje strane prednje rešetke pomoću rezbarske pile.

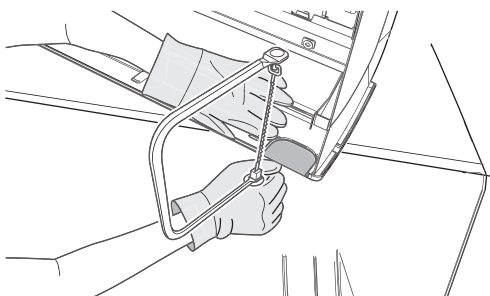

6 Odstranite srh duž reza koristeći polukružnu turpiju.

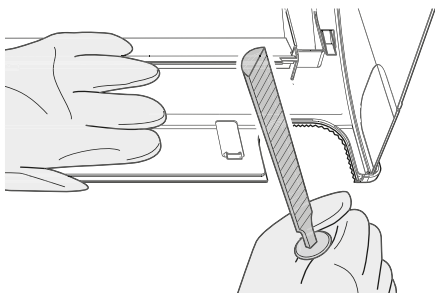

! OBAVIJEST

NEMOJTE koristiti škare za skidanje pokrova otvora cijevi jer će to oštetiti prednju rešetku.

7 Uklonite čep izljeva sa odvoda kondenzata i spojite cijev za kondenzat na otvor.

! OBAVIJEST

Kod umetanja odvodnog čepa, NEMOJTE upotrebljavati ulje za podmazivanje (rashladno ulje). Primjena ulja može izobličiti čep i uzrokovati curenje.

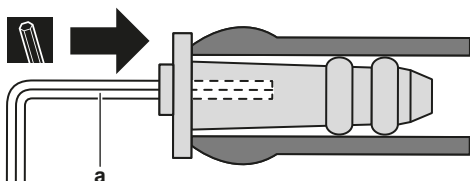

a Šestobridni ključ - 4 mm

8 Podesite položaj cijevi za rashladno sredstvo prema označenom putu na ploči za postavljanje.

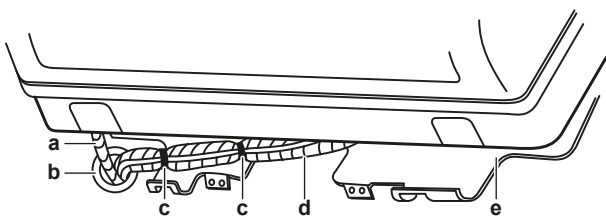

a Cijev za odvod kondenzata
b Ovu rupu zabrtvite kitom ili materijalom za brtvljenje.
c Ljepljiva plastična vrpca
d Izolacijska traka
e Noseća ploča (pribor)

9 Provedite crijevo za kondenzat i cijev za rashladno sredstvo kroz zidni otvor.

10 Namjestite unutarnju jedinicu na kuke noseće ploče. Koristite oznake "Δ" kao vodilice.

11 Uvucite kabel za međusobno povezivanje jedinica.

12 Spojite cijevi za rashladno sredstvo.

13 Omotajte cijevi rashladnog sredstva, kabel za povezivanje jedinica i crijevo za kondenzat izolacijskom trakom. Neka traka na svakom omotaju prelazi najmanje za polovinu širine prethodni namotaj.

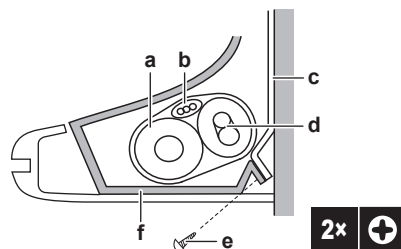

a Cijev za odvod kondenzata
b Kabel za međuvezu
c Noseća ploča (pribor)
d Cijevi za rashladno sredstvo
e Vijak za pričvršćivanje unutarnje jedinice M4×12L (pribor)
f Donji okvir

14 Pazite da kabel međusobnog povezivanja NE zahvati unutarnju jedinicu.

15 Pritisnite s obje ruke donji rub unutarnje jedinice tako da ga čvrsto uhvate kuke na nosećoj ploči.

16 Učvrstite unutarnju jedinicu na noseću ploču sa 2 vijka za učvršćenje unutarnje jedinice M4×12L (pribor).

Cjevovod uložen u zid

17 Umetnite crijevo za kondenzat u odvodnu cijev kao što je prikazano na slijedećoj slici, da se NE BI izvuklo iz cijevi za odvod.

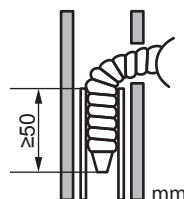

Spajanje cjevovoda na desnu stranu. ravno otraga ili ravno dolje

i INFORMACIJE

Tvornički je cjevovod predviđen na desnoj strani. Za cjevovod na lijevoj strani, uklonite cjevovod sa desne strane i postavite ga na lijevu stranu.

1 Učvrstite crijevo za odvod kondenzata ljepljivom plastičnom trakom za donje cijevi za rashladno sredstvo.

2 Crijevo za odvod kondenzata omotajte izolacijskom trakom zajedno s cijevima rashladnog sredstva.

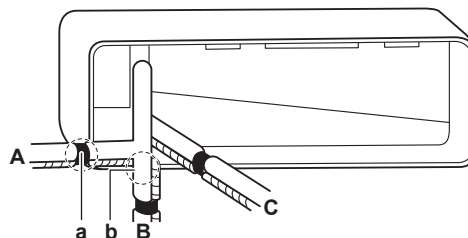

A Desni cjevovod bočno
B Cjevovod desno prema dolje
C Cjevovod desno prema natrag

a Skinite ovdje pokrov otvora za cijev za desni cjevovod.
b Skinite ovdje pokrov otvora za cijev za cjevovod desno dolje.

3 Provedite crijevo za kondenzat i cijev za rashladno sredstvo kroz zidni otvor.

4 Namjestite unutarnju jedinicu na kuke noseće ploče. Koristite oznake "Δ" kao vodilice.

6 Instalacija

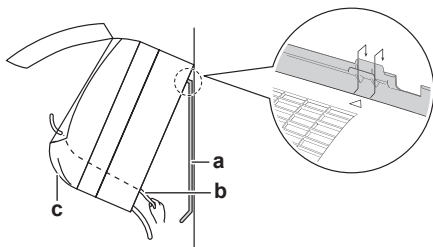

- a Nosaća ploča (pribor)
- b Kabel za međuvezu
- c Vodičica ožičenja

- 5 Otvorite prednju ploču i uklonite pristupni poklopac. Pogledajte odlomak "6.2.2 Za otvaranje unutarnje jedinice" na stranici 10.
- 6 Provedite žice za povezivanje jedinica od vanjske jedinice kroz rupu u zidu, a zatim kroz poleđinu unutarnje jedinice i kroz prednju stranu. (U slučaju da je unaprijed skinuta izolacija sa završetaka žice za povezivanje jedinica, pokrijite završetke žica izolacijskom trakom.)
- 7 Savijte kraj kabela prema gore.
- 8 Pritisnite s obje ruke donji okvir jedinice da ga namjestite na donje kuke na nosaču. Pazite da žice nigdje NE BUDU zgnječene.

Spajanje cjevovoda na lijevu stranu. lijevo otraga ili lijevo dolje

i INFORMACIJE

Tvornički je cjevovod predviđen na desnoj strani. Za cjevovod na lijevoj strani, uklonite cjevovod sa desne strane i postavite ga na lijevu stranu.

- 1 Uklonite vijak za držanje izolacije na desnoj strani i uklonite crijevo za kondenzat.
- 2 Izvadite izljevni čep s lijeve strane i umetnite ga u ispušt na desnoj strani.
- 3 Umetnite crijevo za kondenzat i ne zaboravite ga stegnuti vijkom za fiksiranje; inače bi moglo doći do curenja.

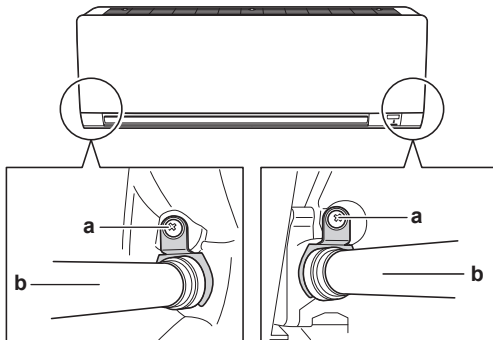

- a Vijak za pričvršćivanje izolacije
- b Crijevo za kondenzat

- 4 Pričvrstite crijevo za kondenzat s donje strane cijevi za rashladno sredstvo pomoću ljepljive plastične trake.

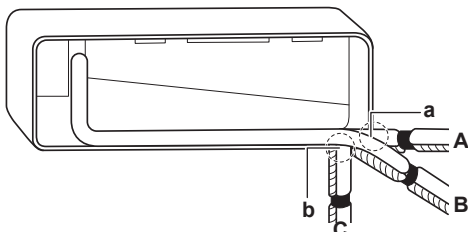

- A Lijevi cjevovod bočno
- B Lijevi cjevovod straga
- C Lijevi cjevovod prema dolje
- a Skinite ovdje pokrov otvora za cijev za cjevovod na lijevoj strani.

- b Skinite ovdje pokrov otvora za cijev za cjevovod lijevo dolje.

6.2.5 Priprema odvoda kondenzata

Uvjerite se da kondenzirana voda može slobodno otjecati. To obuhvaća:

- Opće smjernice
- Spajanje cjevovoda za kondenzat na unutarnju jedinicu
- Provjera ima li curenja vode

Opće smjernice

- **Duljina cijevi.** Neka cjevovod bude što je moguće kraći.
- **Dimenzija cijevi.** Dimenzije cijevi moraju biti jednake ili veće od dimenzija spojne cijevi (vinilna cijev nazivnog promjera 16 mm i vanjskog promjera 18 mm).

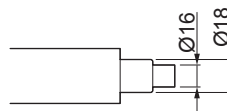

! OBAVIJEST

- Postavite crijevo za kondenzat s nagibom prema dolje.
- Uljni sifoni NISU dopušteni.
- Nikada NE stavljajte kraj crijeva u vodu.

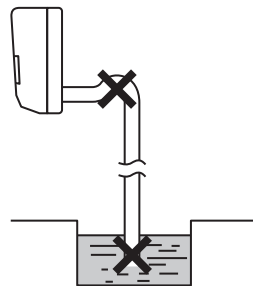

- **Produžno crijevo za kondenzat.** Kao produžetak crijeva za kondenzat, koristite lokalno nabavljeno crijevo Ø16 mm. Svakako nemojte zaboraviti toplinski izolirati dio produžnog crijeva koje je u prostoriji.

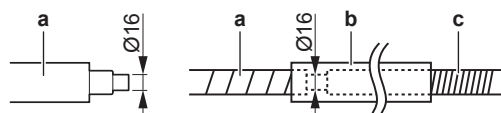

- a Crijevo za kondenzat isporučeno s unutarnjom jedinicom
- b Cijev za toplinsku izolaciju (nije u isporuci)
- c Produžno crijevo za kondenzat

- **Kruta cijev od polivinila.** Kada spajate krutu cijev od polivinila (Ø13 mm) izravno na crijevo za kondenzat, upotrijebite lokalno nabavljen izljevni naglavak (Ø13 mm).

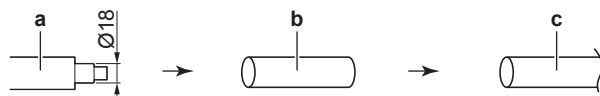

- a Crijevo za kondenzat isporučeno s unutarnjom jedinicom
- b Ø13 mm izljevni naglavak (lokalna nabava)
- c Kruta cijev od polivinila (lokalna nabava)

- **Kondenzacija.** Poduzmite mjere protiv kondenzacije. Izolirajte sve cijevi za odvod kondenzata unutar zgrade.

Za provjeru curenja vode

- 1 Skinite filtre za zrak.
- 2 Postepeno dodajte približno 1 l vode u pliticu za kondenzat i provjerite da nema curenja.

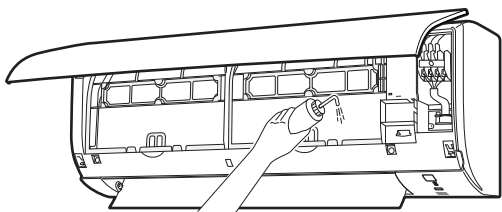

6.2.6 Spajanje opsijskog pribora (žični daljinski upravljač, središnje korisničko sučelje, bežični adapter, itd.)

- 1 Uklonite poklopac kutije s električnim žicama (pogledajte "Kako ukloniti poklopac kutije s električnim žicama" na stranici 11).
- 2 Priključni kabel spojite na priključnicu S21 i provucite svežanj kabela kako prikazuje slijedeća slika.

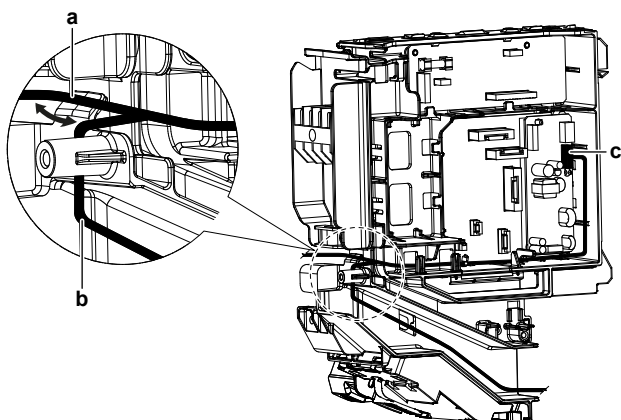

- a Polaganje S21 svežnja kabela za bežični adapter
b Polaganje S21 svežnja kabela za druge primjene
c S21 priključnica

- 3 Poklopac električnih žica vratite na mjesto, i povucite svežanj kablova okolo kako prikazuje gornja slika.

6.2.7 Za instaliranje bežičnog adaptera

Za razred 20, 25, 35

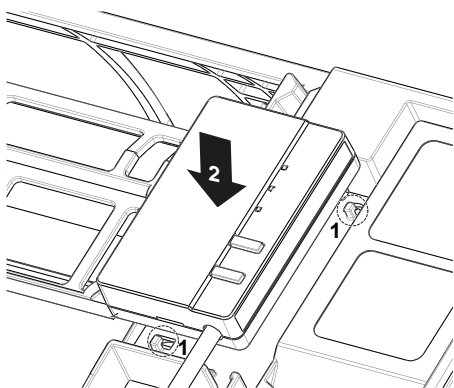

- 1 Stavite bežični adapter na kuke.
- 2 Zaključajte adapter guranjem prema dolje.
- 3 Za vađenje, izvedite gornje korake obrnutim redoslijedom.

Za razred 50, 60, 71

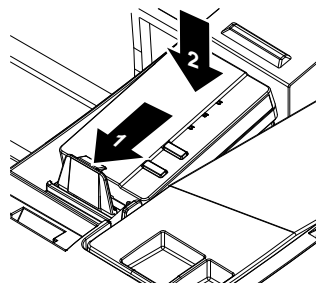

- 4 Stavite bežični adapter u držač.
- 5 Učvrstite adapter tako da ga pritisnete prema dolje.
- 6 Za uklanjanje, savijte prstom jednu stezaljku držača da oslobodite adapter i izvadite ga iz držača.

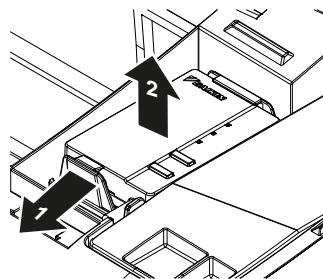

6.2.8 Za postavljanje različite adrese

Kada su u 1 prostori postavljene 2 unutarnje jedinice, na 2 korisnička sučelja mogu se postaviti različite adrese.

- 1 Izvadite baterije iz korisničkog sučelja.
- 2 Presijecite prenosnik adrese.

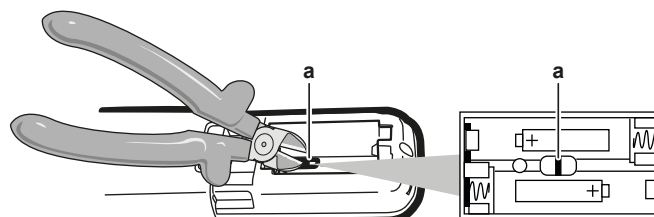

a Prenosnik adrese



OBAVIJEST

Pazite da NE oštetite okolne dijelove kada režete prenosnik adrese.

- 3 Uključite električno napajanje.

Rezultat: Krilce na nutarnjoj jedinici će se otvoriti i zatvoriti da zauzmu početni položaj.



INFORMACIJE

- Za FTXF-A jedinice, slijedeće postavke se MORAJU izvršiti u roku od 5 minuta nakon uključivanja električnog napajanja.
- U slučaju da se NE MOŽETE završiti podešavanje na vrijeme, isključite električno napajanje i pričekajte najmanje 1 minutu prije ponovnog uključivanja napajanja.

- 4 Pritisnite istodobno:

Model	Tipke
FTXP-L i ATP-L	TEMP ↑, TEMP ↓, OFF
FTXF-A	MODE, TEMP ↑, TEMP ↓

- 5 Pritisnite:

6 Instalacija

Model	Tipka
FTXP-L i ATXP-L	
FTXF-A	

6 Odaberite:

Model	Simbol
FTXP-L i ATXP-L	
FTXF-A	

7 Pritisnite:

Model	Tipka
FTXP-L i ATXP-L	
FTXF-A	

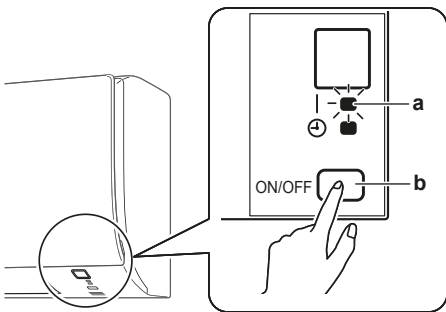

- a Lampica pogona
- b Sklopka ON/OFF unutarne jedinice

8 Pritisnite sklopku ON/OFF unutarne jedinice dok indikator rada trepće.

Premosnik	Adresa
Tvorničke postavke	1
Nakon rezanja škarama	2

INFORMACIJE

Ako NE MOŽETE završiti podešavanje dok trepće indikator rada, ponovite postupak podešavanja od početka.

9 Kada je podešavanje dovršeno, pritisnite:

Model	Tipka
FTXP-L i ATXP-L	Držite pritisnuto oko 5 sekundi.
FTXF-A	

Rezultat: Korisničko sučelje će se vratiti na prethodni zaslon.

6.3 Priključivanje cjevovoda rashladnog sredstva

6.3.1 O spajanju cjevovoda za rashladno sredstvo

Prije spajanja cjevovoda za rashladno sredstvo

Utvrđite da su vanjska i unutarnja jedinica postavljene.

Uobičajeni tijek rada

Spajanje cjevovoda rashladnog sredstva obuhvaća:

- Spajanje cjevovoda za rashladno sredstvo na unutarnju jedinicu
- Spajanje cjevovoda za rashladno sredstvo na vanjsku jedinicu
- Izoliranje cijevi rashladnog sredstva

• Držite na umu smjernice za:

- Savijanje cijevi
- Širenje završetaka cijevi
- Korištenje zapornih ventila

6.3.2 Mjere opreza pri spajanju cijevi rashladnog sredstva

INFORMACIJE

Također pročitajte mjere opreza i zahtjeve u slijedećim poglavljima:

- Opće mjere opreza
- Priprema

OPASNOST: RIZIK OD OPEKLINA

OPREZ

- NEMOJTE koristiti mineralna ulja na proširenom dijelu cijevi.
- Da se zajamči vijek trajanja, NIKADA uz ovu R32 jedinicu nemojte ugraditi sušilo. Materijal za isušivanje se može otopiti i oštetiti sustav.

OPREZ

- Upotrijebite holender maticu pričvršćenu uz glavnu jedinicu.
- Za sprječavanje istjecanja plina, rashladno ulje nanosite samo na unutarnju površinu proširenja. Upotrijebite rashladno ulje za R32.
- NEMOJTE ponovo koristiti spojeve.

OBAVIJEST

Uzmite u obzir slijedeće mjere kod cjevovoda rashladnog sredstva:

- Izbjegavajte da u rashladni krug uđe bilo što (npr. zrak) osim predviđenog rashladnog sredstva.
- Kada dodajete rashladno sredstvo upotrijebite samo R32.
- Kod instalacije koristite samo one alate (npr. manometar razvodnika) koji se upotrebljavaju isključivo za instalacije R410A i podnose tlak kako bi spriječili ulazak stranih tvari (npr. mineralnih ulja i vlage) u sustav.
- Cjevovod treba postaviti tako da proširenje na kraju cijevi NIJE izloženo mehaničkom naprezanju.
- Zaštitite cjevovod kako je opisano u slijedećoj tablici da spriječite ulazak nečistoća, tekućine ili prašine u cijev.
- Pri postavljanju bakrenih cijevi kroz zidove potreban je velik oprez (vidi sliku dolje).

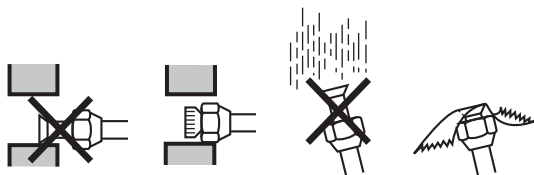

Jedinica	Razdoblje postavljanja	Način zaštite
Vanjska jedinica	>1 mjesec	Pričvrstite cijev
	<1 mjesec	Pričvrstite cijev ili je spojite trakom
Unutarnja jedinica	Bez obzira na razdoblje	Pričvrstite cijev ili je spojite trakom

i INFORMACIJE

NE OTVARAJTE zaporni ventil rashladnog sredstva prije provjere cijevi rashladnog sredstva. Trebate li dodati rashladno sredstvo, nakon dodavanja preporučuje se otvaranje zapornog ventila rashladnog sredstva.

6.3.3 Smjernice pri spajanju rashladnog cjevovoda

Prilikom spajanja cijevi imajte na umu sljedeće smjernice:

- Prilikom postavljanja reducirajuće navojne matice unutarnju stranu proširenja premažite eterskim ili esterskim uljem. Prije nego što je čvrsto pritegnete, zakrenite je 3 do 4 puta rukom.

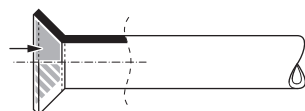

- Pri otpuštanju holender matice UVIJEK upotrijebite 2 ključa zajedno.
- Prilikom spajanja cijevi, za pritezanje holender matice UVIJEK zajedno upotrijebite viličasti i momentni ključ. Time ćete spriječiti oštećenja i propuštanje matice.

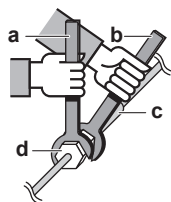

- a Moment ključ
- b Viličasti ključ
- c Cijevna spojnica
- d Holender matica

Dimenzija cjevovoda (mm)	Moment sile stezanja (N•m)	Dimenzije holendera (A) (mm)	Oblik proširenja (mm)
Ø6,4	15~17	8,7~9,1	
Ø9,5	33~39	12,8~13,2	
Ø12,7	50~60	16,2~16,6	
Ø15,9	63~75	19,3~19,7	

6.3.4 Smjernice za savijanje cijevi

Za savijanje upotrijebite alat za savijanje cijevi. Sva savijanja cijevi trebaju biti što nježnija (polumjer savijanja treba biti 30~40 mm ili veći).

6.3.5 Za proširivanje otvora cijevi**! OPREZ**

- Nepotpuno proširivanje može dovesti do ispuštanja rashladnog plina.
- NE upotrebljavajte proširenja višekratno. Upotrijebite nova proširenja kako biste spriječili istjecanje rashladnog plina.
- Upotrijebite matice s proširenjem koje su isporučene uz jedinicu. Upotreba drugačijih "holender" matica može prouzročiti istjecanje rashladnog plina.

- Odrežite kraj cijev rezačem za cijevi.
- Odstranite srh s odrezanim krajem okrenutim prema dolje tako da komadići NE uđu u cijev.

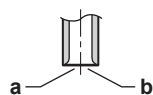

- a Režite točno pod pravim kutovima.
- b Uklonite srh.

- Uklonite holender maticu s protupovratnog ventila i stavite holender maticu na cijev.
- Proširite cijev. Postavite točno u položaj prikazan na sljedećoj ilustraciji.

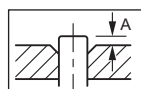

	Alat za proširivanje za R32 (tip čeljusti)	Uobičajeni alat za proširivanje	
		Tip spojke (čeljusti) (Tip Ridgid)	Tip s krilnom maticom (tip Imperial)
A	0~0,5 mm	1,0~1,5 mm	1,5~2,0 mm

- Provjerite da li je proširenje dobro izvedeno.

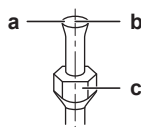

- a Unutarnja površina proširenja MORA biti besprijekorna.
- b Završetak cijevi MORA biti ravnomjerno proširen u savršenom krugu.
- c Pazite da je stavljena holender matica.

6.3.6 Za priključivanje cjevovoda rashladnog sredstva na unutarnju jedinicu

- Duljina cijevi.** Neka cjevovod rashladnog sredstva bude što je moguće kraći.
- Spojivi 'holender' maticom.** Spajanje cjevovoda za rashladno sredstvo korištenjem 'holender' spojeva.
- Izolacija.** Izolirajte cjevovod za rashladno sredstvo, kabel za međuvezu i crijevo za kondenzat na unutarnjoj jedinici kako slijedi:

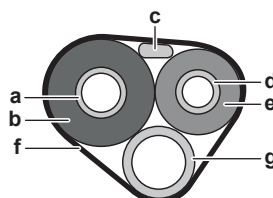

- a Cijev za plin
- b Izolacija cijevi za plin
- c Kabel za međuvezu
- d Cijev za tekućinu
- e Izolacija cijevi za tekućinu
- f Završna traka
- g Crijevo za kondenzat

**OBAVIJEST**

Svakako izolirajte sav cjevovod rashladnog sredstva. Svaki neobloženi dio cijevi može uzrokovati kondenzaciju.

6 Instalacija

6.4 Spajanje električnog ožičenja

6.4.1 Više o spajanju električnog ožičenja

Uobičajeni tijek rada

Spajanje električnog ožičenja tipično se sastoji od sljedećih faza:

- 1 Utvrditi odgovara li sustav električnog napajanja električnim specifikacijama jedinica.
- 2 Spajanje električnog ožičenja na vanjsku jedinicu.
- 3 Spajanje električnog ožičenja na unutarnju jedinicu.
- 4 Spajanje glavnog električnog napajanja.

6.4.2 Mjere opreza za spajanje električnog ožičenja



INFORMACIJE

Također pročitajte mjere opreza i zahtjeve u slijedećim poglavljima:

- Opće mjere opreza
- Priprema



OPASNOST: RIZIK OD STRUJNOG UDARA SA SMRTNIM POSLJEDICAMA



UPOZORENJE

Za kabele napajanja UVIJEK upotrebljavajte višezilni kabel.



UPOZORENJE

Ako je oštećen kabel za napajanje, MORA ga zamijeniti proizvođač, njegov ovlaštenu servis ili slične stručne osobe kako bi se izbjegle opasnosti.



UPOZORENJE

NEMOJTE spajati žicu napajanja na unutarnju jedinicu. To može dovesti do strujnog udara ili požara.



UPOZORENJE

- NEMOJTE upotrebljavati lokalno kupljene električne dijelove unutar proizvoda.
- Električno napajanje crpke za kondenzat, itd., nemojte dovesti razvodom iz rednih stezaljki. To može dovesti do strujnog udara ili požara.



UPOZORENJE

Držite ožičenje spajanja između jedinica dalje od bakarnih cijevi koje nemaju toplinsku izolaciju jer te cijevi mogu biti vrlo vruće.

6.4.3 Smjernice za spajanje električnog ožičenja

Imajte na umu slijedeće:

- Ako se koriste upletene žice vodiča, na vrh stavite okruglu kablsku stopicu na gnječenje. Okrugli priključak postavite na žicu sve do pokrivenog dijela pa ga pričvrstite odgovarajućim alatom.

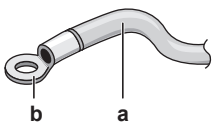

- a Višezilni kabel
- b Kablaska stopica s rupom za vijak

- Za ugradnju žica primijenite sljedeće metode:

Tip žice	Način postavljanja
Jednožilna žica	<p>a Uvijena jednožilna žica b Vijak c Ravna podloška</p>
Upletena žica vodiča s okruglom kablskom stopicom	<p>a Priključak b Vijak c Ravna podloška O Dopušteno X Nije dopušteno</p>

Zatezni momenti

Stavka	Moment sile stezanja (N·m)
M4 (X1M)	1,2~1,5
M4 (uzemljenje)	

6.4.4 Specifikacije standardnih komponenti ožičenja

Komponenta	
Kabel za međuvezu (unutarnja↔vanjska)	4-žilni kabel $\geq 1.5 \text{ mm}^2$ i primjenjivo za 220~240 V

6.4.5 Za spajanje električnog ožičenja unutarnje jedinice

Električarski radovi trebaju biti izvedeni u skladu sa priručnikom za postavljanje te nacionalnim pravilima o postavljanju električnog ožičenja ili prema pravilima prakse.

Važno je držati vodove električnog napajanja i prijenosa odvojene jedne od drugih. Da se izbjegnu električne smetnje razmak između tih ožičenja treba UVIJEK biti najmanje 50 mm.



OBAVIJEST

Svakako pazite da vod napajanja i vod prijenosa držite odvojene jedan od drugog. Vod prijenosa i vod električnog napajanja smiju se križati, ali NE smiju ići paralelno.



UPOZORENJE

Poduzmite odgovarajuće mjere kako jedinica ne bi postala sklonište malim životinjama. U kontaktu s električnim dijelovima male životinje mogu izazvati neispravnosti u radu, pojavu dima ili vatre.

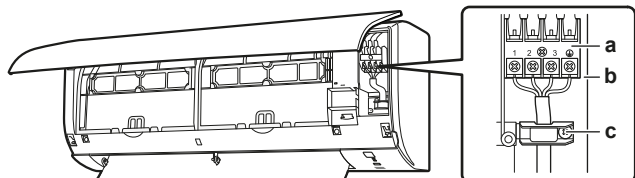

- a Redne stezaljke
- b Blok s električnim dijelovima
- c Držač žice

- 1 Skinite izolaciju sa završetaka žica približno 15 mm.

- Uskladite boje žica sa brojevima na priključnici na priključnicama unutarnje jedinice i čvrsto vijcima stegnite žice na odgovarajuće priključke.
- Spojite žice za uzemljenje na odgovarajuće priključke.
- Povucite žice da provjerite da li su sigurno pričvršćene, učvrstite žice u držač.
- Oblikujte žice tako da se pristupni poklopac tijesno pristaje, zatim zatvorite pristupni poklopac.
- Čvrsto pritegnite žice vijcima rednih stezaljki.

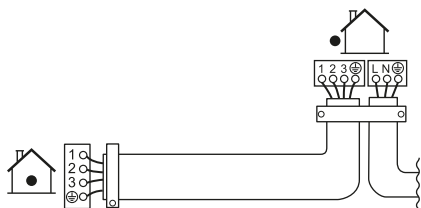

7 Puštanje u pogon

7.1 Pregled: puštanje u pogon

Ovo poglavlje opisuje što trebate učiniti i znati da biste sustav pustili u rad nakon što ga instalirate.

Uobičajeni tijek rada

Puštanje u pogon obično se sastoji od sljedećih faza:

- Provjera "Popisa provjera prije puštanja u rad".
- Obavljanje probnog rada sustava.

7.2 Popis provjera prije puštanja u rad

NE pokrećite sustav prije nego što provjerite da je sljedeće u redu:

<input type="checkbox"/>	Pročitajte cjelovite upute za postavljanje koje su navedene u referentnom vodiču za instalatera .
<input type="checkbox"/>	Unutarnje jedinice su pravilno postavljene.
<input type="checkbox"/>	Vanjska jedinica pravilno je postavljena.
<input type="checkbox"/>	Ulazni/izlazni otvor za zrak Provjerite da li su dovod i odvod zraka vanjske ili unutarnje jedinice slobodni od prepreka listova papira, kartona ili bilo kakvog drugog materijala.
<input type="checkbox"/>	NEMA nedostajućih ili zamijenjenih faza .
<input type="checkbox"/>	Cijevi rashladnog sredstva (plina i tekućine) toplinski su izolirane.
<input type="checkbox"/>	Odvod kondenzata Provjerite ističe li odvod neometano. Moguća posljedica: Kondenzirana voda može kapati.
<input type="checkbox"/>	Sustav je pravilno uzemljen i terminali uzemljenja su zategnuti.
<input type="checkbox"/>	Osigurači ili lokalno postavljeni zaštitni uređaji postavljaju se u skladu sa s ovim dokumentom i NE smiju biti premošteni.
<input type="checkbox"/>	Napon napajanja mora odgovarati naponu na identifikacijskoj naljepnici uređaja.
<input type="checkbox"/>	Za spojni kabel upotrijebljene su propisane žice.
<input type="checkbox"/>	Unutarnja jedinica prima signal od korisničkog sučelja .

<input type="checkbox"/>	NEMA olabavljenih spojeva niti oštećenih električnih dijelova u razvodnoj kutiji.
<input type="checkbox"/>	Otpor izolacije kompresora je u redu.
<input type="checkbox"/>	NEMA oštećenih dijelova niti prikliještenih cijevi unutar unutarnje i vanjske jedinice.
<input type="checkbox"/>	Rashladno sredstvo NE curi.
<input type="checkbox"/>	Postavljene su cijevi odgovarajuće veličine i cijevi su pravilno izolirane.
<input type="checkbox"/>	Zaporni ventili (plina i tekućine) na vanjskoj jedinici potpuno su otvoreni.

7.3 Izvođenje pokusnog rada

Preduvjet: Električno napajanje MORA biti propisanog raspona.

Preduvjet: Probni pogon treba obaviti u načinu hlađenja ili grijanja.

Preduvjet: Probni rad treba provesti u skladu sa priručnikom za upotrebu unutarnje jedinice kako biste se uvjerali da sve funkcije i dijelovi pravilno rade.

- U postupku hlađenja, izaberite najnižu temperaturu koja se može programirati. U postupku grijanja, izaberite najvišu temperaturu koja se može programirati. Probni rad se može onemogućiti ako je potrebno.
- Po završetku probnog rada postavite temperaturu na normalnu razinu. U modu hlađenja: 26~28°C, u modu grijanja: 20~24°C.
- Sustav prestaje s radom 3 minute nakon isključivanja jedinice.

7.3.1 Da biste izvršili pokusni rad u zimskoj sezoni

Kada klima-uređaj zimi stavljate u rad u načinu **Hlađenja**, izvršite probni rad koristeći slijedeću metodu.

Za jedinice FTXP-L i ATXP-L

- Pritisnite istodobno , , i .

- Pritisnite .

- Izaberite .

- Pritisnite .

- Pritisnite ili da se sustav uključi.

Rezultat: Probni rad će prestati automatski nakon približno 30 minuta.

- Za zaustavljanje rada, pritisnite .

Za jedinice FTXF-A

- Pritisnite da se sustav uključi.

- Pritisnite istodobno sredinu od , , i .

- Pritisnite dvaput .

Rezultat: će se pojaviti na zaslonu. Izabran je postupak probnog rada.

Rezultat: Probni rad će prestati automatski nakon približno 30 minuta.

- Za zaustavljanje rada, pritisnite .



INFORMACIJE

Neke funkcije se NE MOGU koristiti tijekom probnog rada.

Ako do nestanka struje dođe za vrijeme rada, sustav se automatski ponovo pokreće čim struja dođe.

8 Predaja korisniku

8 Predaja korisniku

Kada se završi probni rad i jedinica ispravno radi, korisniku obavezno objasnite sljedeće:

- Provjerite ima li korisnik tiskanu dokumentaciju i zamolite ga/je da je čuva za buduću upotrebu. Obavijestite korisnika da cjelovitu dokumentaciju može pronaći na URL-u kako je ranije opisano u ovom priručniku.
- Objasnite korisniku kako se pravilno upravlja sustavom i što mora napraviti u slučaju problema.
- Pokažite korisniku koje radnje mora obavljati u svrhu održavanja jedinice.

9 Zbrinjavanje otpada

Rastavljanje uređaja i postupanje s rashladnim sredstvom, uljem i ostalim dijelovima, MORA biti provedeno u skladu sa važećim propisima.

10 Tehnički podaci

Podset najnovijih tehničkih podataka dostupan je na regionalnim Daikin internetskim stranicama (javno dostupno). Potpuni set najnovijih tehničkih podataka dostupan je na Daikin extranetu (potrebna autentifikacija).

10.1 Električna shema

Objedinjena legenda dijagrama ožičenja			
Primenjive dijelove i broječne oznake potražite na naljepnici dijagrama ožičenja koja se nalazi na jedinici. Za broječno označavanje svih dijelova upotrijebljene su arapske brojeve u ulaznom redoslijedu, a ono je u pregledu u nastavku označeno simbolom **** u šifri dijela.			
	: PREKIDAČ		: ZAŠTITNO UZEMLJENJE
	: PRIKLJUČAK		: ZAŠTITNO UZEMLJENJE (VIJAK)
	: PRIKLJUČNICA		: ISPRAVLJAČ
	: UZEMLJENJE		: PRIKLJUČAK RELEJA
	: LOKALNO OŽIČENJE		: KRATKOSPOJNA PRIKLJUČNICA
	: OSIGURAČ		: TERMINAL
	: UNUTARNJA JEDINICA		: PRIKLJUČNA LETVICA
	: VANJSKA JEDINICA		: STEZALJKA ŽICE
BLK : CRNO	GRN : ZELENO	PNK : RUŽIČASTO	WHT : BIJELO
BLU : PLAVO	GRY : SIVO	PRP, PPL : GRIMIZNO	YLW : ŽUTO
BRN : SMEDE	ORG : NARANČASTO	RED : CRVENO	
A*P	: TISKANA PLOČICA	PS	: PREKIDNO NAPAJANJE
BS*	: TIPKALO UKLJUČENO/ISKLJUČENO, SKLOPKA ZARAD	PTC*	: PTC TERMISTOR
BZ, H*O	: ZUJALICA	Q*	: BIPOLARNI TRANZISTOR S IZOLIRANOM UPRAVLJAČKOM ELEKTRODOM (IGBT)
C*	: KONDENZATOR	Q*DI	: PREKIDAČ DOZEMNOG SPOJA
AC*, CN*, E*, HA*, HE, HL*, HN*, HR*, MR*_A, MR*_B, S*, U, V, W, X*A, K*R_*	: PRIKLJUČAK, PRIKLJUČNICA	Q*L	: ZAŠTITA OD PREOPTERECENJA
D*, V*D	: DIODA	Q*M	: TERMOSKLOPKA
DB*	: DIODNI MOST	R*	: OTPORNIK
DS*	: DIP SKLOPKA	R*T	: TERMISTOR
E*H	: GRUJAČ	RC	: PRIJAMNIK
F*U, FU* (KARAKTERISTIKE POTRAŽITE NA TISKANOJ PLOČICI UNUTAR JEDINICE)	: OSIGURAČ	S*C	: GRANIČNA SKLOPKA
FG*	: PRIKLJUČNICA (OKVIR UZEMLJENJA)	S*L	: PREKIDAČ S PLOVKOM
H*	: OŽIČENJE	S*NPH	: SENZOR TLAKA (VISOKOG)
H*P, LED*, V*L	: PILOT SVJETLO, SVIJETLEĆA DIODA	S*NPL	: SENZOR TLAKA (NISKOG)
HAP	: SVIJETLEĆA DIODA (ZELENI ZASLON SERVISIA)	S*PH, HPS*	: PRESOSTAT (VISOKI TLAK)
VISOKI NAPON	: VISOKI NAPON	S*PL	: PRESOSTAT (NISKI TLAK)
IES	: SENZOR INTELIGENTNO OKO	S*T	: TERMOSTAT
IPM*	: INTELIGENTNI MODUL NAPAJANJA	S*W, SW*	: SKLOPKA ZA RAD
K*R, KCR, KFR, KHuR, K*M	: MAGNETSKI RELEJ	SA*, F1S	: ODVODNIK PRENAPONA
L	: POD NAPONOM	SR*, WLU	: PRIJAMNIK SIGNALA
L*	: ZAVOJNICA	SS*	: SKLOPKA ZA ODABIR
L*R	: REAKTOR	SHEET METAL	: NEPOMIČNA PLOČA PRIKLJUČNE LETVICE
M*	: KORAČNI MOTOR	T*R	: TRANSFORMATOR
M*C	: MOTOR KOMPRESORA	TC, TRC	: ODAŠILJAČ
M*F	: MOTOR VENTILATORA	V*, R*V	: VARISTOR
M*P	: MOTOR CRPKE ZA ODVOD KONDENZATA	V*R	: DIODNI MOST
M*S	: MOTOR PREKLOPNOG KRILCA	WRC	: BEŽIČNI DALJINSKI UPRAVLJAČ
MR*, MRCW*, MRM*, MRN*	: MAGNETSKI RELEJ	X*	: TERMINAL
N	: NEUTRALNI VODIČ	X*M	: PRIKLJUČNA LETVICA (BLOK)
n=*, N=*	: BROJ PROLAZAKA KROZ FERITNU JEZGRU	Y*E	: ZAVOJNICA ELEKTRONIČKOG EKSPANZIJSKOG VENTILA
PAM	: MODULACIJA AMPLITUDE IMPULSA	Y*R, Y*S	: ZAVOJNICA PREKRETNOG ELEKTROMAGNETSKOG VENTILA
PCB*	: TISKANA PLOČICA	Z*C	: FERITNA JEZGRA
PM*	: MODUL NAPAJANJA	ZF, Z*F	: FILTAR ŠUMA

11 Rječnik

Zastupnik

Zastupnik za prodaju proizvoda.

Ovlašteni instalater

Tehnički obučena osoba kvalificirana za instalaciju proizvoda.

Korisnik

Osoba koja je vlasnik proizvoda i/ili njime rukuje.

Važeći zakoni

Sve međunarodne, europske, nacionalne i lokalne direktive, zakoni, propisi i/ili pravila koji su mjerodavni i važeći za određeni proizvod ili domenu.

Tvrтка za servisiranje

Kvalificirana tvrtka koja može obaviti ili koordinirati potreban servis proizvoda.

Priručnik za postavljanje

Priručnik s uputama specifičan za određeni proizvod ili aplikaciju u kojem je objašnjeno njihovo postavljanje, konfiguriranje i održavanje.

Priručnik za upotrebu

Priručnik s uputama specifičan za određeni proizvod ili aplikaciju u kojem je objašnjena njihova upotreba.

Upute za održavanje

Priručnik s uputama naveden za određeni proizvod ili aplikaciju objašnjava (ako je relevantno) postavljanje, konfiguriranje, uporabu i/ili održavanje proizvoda ili aplikacije.

Dodatna oprema

Naljepnice, priručnici, informativni listovi i oprema koji su isporučeni s proizvodom i koje treba instalirati u skladu s uputama u popratnoj dokumentaciji.

Opcionalna oprema

Oprema koju je proizvela ili odobrila tvrtka Daikin i koja se može kombinirati s proizvodom u skladu s uputama u popratnoj dokumentaciji.

Lokalna nabava

Oprema koju NIJE proizvela tvrtka Daikin i koja se može kombinirati s proizvodom u skladu s uputama u popratnoj dokumentaciji.

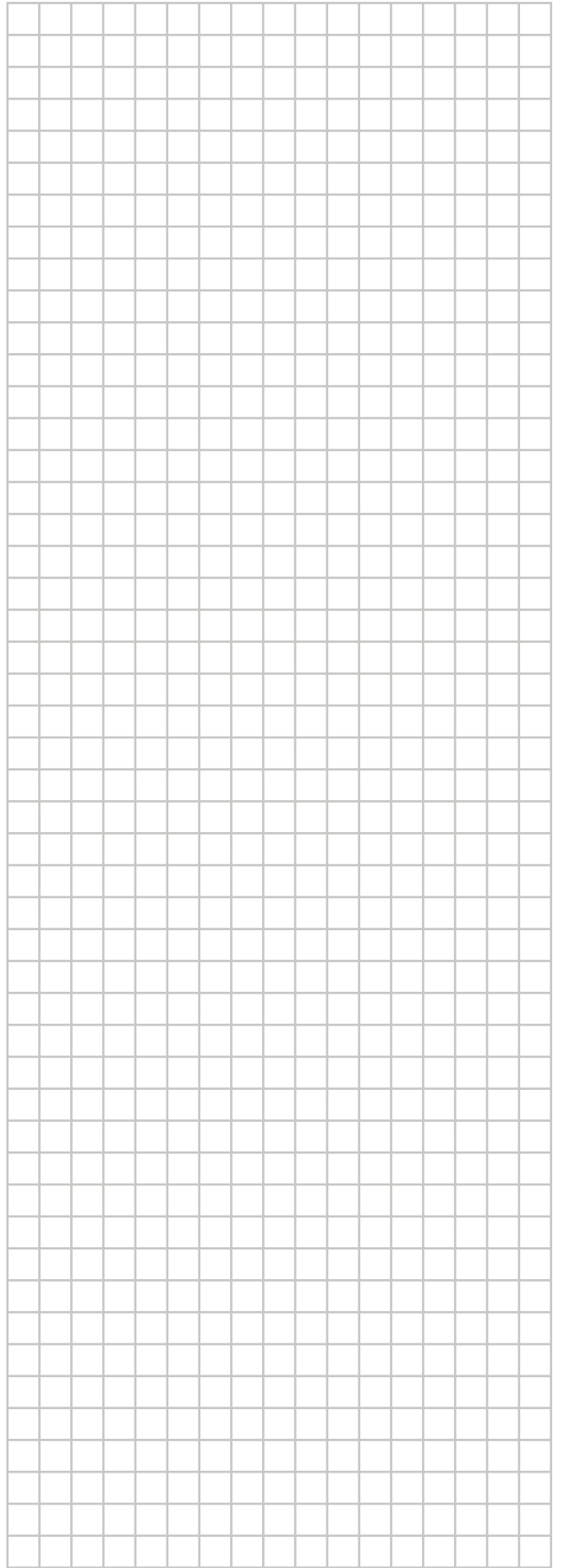

ERC

DAIKIN INDUSTRIES CZECH REPUBLIC s.r.o.

U Nové Hospody 1/1155, 301 00 Plzeň Skvrňany, Czech Republic

DAIKIN EUROPE N.V.

Zandvoordestraat 300, B-8400 Oostende, Belgium

Copyright 2017 Daikin

4P513661-1 2017.10